

FAX System(X) Bedienungsanleitung





Sicherheits-Konventionen in dieser Bedienungsanleitung

In dieser Bedienungsanleitung lernen Sie, wie Sie das Gerät in Betrieb nehmen, die Routinewartung durchführen und erforderlichenfalls einfache Maßnahmen zur Behebung von Störungen vornehmen, damit das Gerät immer in gutem Betriebszustand bleibt.

Lesen Sie die Bedienungsanleitung vor der Benutzung des Faxgeräts. Legen Sie die Anleitung in der Nähe des Geräts ab.

Am Faxgerät befinden sich Warnungen und Symbole, die auf Gefahren hinweisen und zur Gewährleistung des sicheren Betriebs des Faxgeräts beachtet werden müssen.

 **WARNUNG:** Dieses Symbol weist darauf hin, dass ein Abweichen von den Anweisungen höchstwahrscheinlich Gefahren für Leib und Leben zur Folge haben können.

 **ACHTUNG:** Dieses Symbol weist darauf hin, dass ein Abweichen von den Anweisungen zu Verletzungen des Bedienungspersonals oder Beschädigungen des Geräts führen kann.

Symbole

Das Symbol  weist auf eine Warnung hin. Die verwendeten Gefahrensymbole haben folgende Bedeutung:

 ... [Allgemeine Warnung]

 ... [Verbrennungsgefahr]

Das Symbol  weist auf eine Warnung vor nicht erlaubten Handlungen hin. Die verwendeten Verbotssymbole haben folgende Bedeutung:

 ... [Unzulässige Aktion]

 ... [Demontage untersagt]

Mit dem Symbol  gekennzeichnete Abschnitte enthalten Informationen zu Maßnahmen, die unbedingt durchgeführt werden müssen. Die verwendeten Verbotssymbole haben folgende Bedeutung:

 ... [Erforderliche Maßnahme]

 ... [Netzstecker ziehen]

 ... [Gerät grundsätzlich an eine ordnungsgemäß geerdete Steckdose anschließen]

Wenden Sie sich unverzüglich an den Kundendienst, um eine neue Anleitung zu bestellen, wenn die Sicherheitshinweise in dieser Anleitung nicht lesbar sind oder Sie die Anleitung nicht im Internet herunterladen können (Die Bestellung einer neuen Anleitung ist kostenpflichtig).



HINWEIS

Aufgrund von Aktualisierungen können die Informationen in dieser Einführung ohne Ankündigung geändert werden.

Inhalt

Inhalt	i
Sicherheitsinformationen	iv
Über diese Anleitung	iv
Generelle Hinweise	v
Rechtliche Hinweise	v
Zu den Markennamen	v
Technische Regelungen für Endgeräte	v
Netzwerkcompatibilitäts-Erklärung	vi
Einleitung	vii
Über diese Anleitung	vii
Konventionen in dieser Anleitung	viii
Original- und Papierformate	x
1 Geräte-Einstellungen vornehmen	1-1
Geräteübersicht	1-2
Geräteansicht	1-2
Bedienfeld	1-4
Bedienung	1-5
Eingabe von Datum und Uhrzeit	1-6
Sendekennung eingeben	1-8
TTI (Transmit Terminal Identification)	1-8
Lokaler Faxname	1-8
Lok. FAX-Kennung	1-9
Fax Wahlmodus (nicht in allen Ländern)	1-10
ECM Senden	1-11
SendStartgesch.	1-11
2 Ziele speichern	2-1
Speichern von Zielen im Adressbuch	2-2
Kontakt hinzufügen	2-2
Gruppe hinzufügen	2-6
Adressbucheinträge bearbeiten oder löschen	2-9
Adressliste drucken	2-11
Ziel auf einer Zielwahltaste speichern	2-12
Ziel hinzufügen	2-12
Zielwahltasten bearbeiten und löschen	2-13
3 Faxe versenden	3-1
Grundsätzliche Vorgehensweise	3-2
Ziele prüfen und bearbeiten	3-5
Sendestatus prüfen	3-7
Übertragung abbrechen	3-8
Wahlwiederholung	3-9
Direkte Eingabe von Zielen	3-10
Ziel mit den Zifferntasten eingeben	3-10
Ziel aus dem Adressbuch wählen	3-11
Wahl mit Zielwahltaste	3-13
Einstellmöglichkeiten für Faxübertragungen	3-14
Helligk.	3-15
Originalvorlage	3-15
2-seitiges Original	3-15
Manuelles Senden	3-16
Originalformat	3-17
FAX Auflösung	3-17
Dateinameneingabe	3-17

	FAX-Direktübertragung	3-18
	Abbruch einer Direktübertragung	3-18
	Zeitversetzte Faxübertragung	3-18
	Abbrechen einer zeitversetzten Übertragung	3-19
	FAX-Sendejournal	3-19
	Programm	3-20
	Programm speichern	3-20
	Gespeichertes Programm überprüfen	3-21
	Programm neu aufrufen	3-21
	Programm überschreiben	3-21
	Programmnamen ändern	3-22
	Programm löschen	3-22
	Kettenwahl	3-24
4	Faxe empfangen	4-1
	Automatischer FAX-Empfang	4-2
	Empfangsmethode	4-2
	Ablauf des Empfangs	4-3
	Manueller Empfang	4-4
	Beim Empfangen das Telefon verwenden	4-4
	Funktionen für den FAX-Empfang	4-6
	Einstellmöglichkeiten für den FAX-Empfang	4-6
	Duplexdruck	4-6
	Empfangsdatum/-uhrzeit	4-6
	Medientyp für den Ausdruck	4-6
	Reduz. Empfgröße	4-8
5	Komfortfunktionen	5-1
	Weiterleitungseinstellungen	5-2
	Weiterleitung einstellen	5-2
	Weiterleitungsziel speichern	5-3
	Zeitpunkt der Weiterleitung	5-7
	Druckeinstellungen	5-8
6	FAX vom PC senden	6-1
	Ablauf des Vorgangs FAX vom PC senden	6-2
	Einrichtung	6-3
	Verbindung mit einem PC	6-3
	FAX-Treiber installieren	6-3
	FAX-Treiber deinstallieren	6-5
	Normale Übertragung	6-6
	Grundeinstellungen des Treibers	6-8
	Fenster der Standard Einstellungen	6-9
7	Verwendung eines angeschlossenen Telefons	7-1
	Automatisches Umschalten Fax/Telefon	7-2
	Automatisches Umschalten Fax und Anrufbeantworter	7-4
	Manuelles Senden	7-6
	Manuelles Empfangen	7-7
	Fernumschaltung	7-9
8	Übertragungsergebnis und Geräteinformationen prüfen	8-1
	FAX-Berichte	8-2
	Verlauf von FAX-Aufträgen prüfen	8-3
	Auftragspr. send und Auftragspr. druc	8-3

	FAX-Sendeprot. und FAX-Empf.prot.	8-4
	Administrationsberichte drucken	8-5
	Fax-Sendeergebnisbericht	8-5
	Fax-Empfangsergebnisbericht	8-6
	Aktivitätsbericht	8-7
	Aktivitätsbericht drucken	8-7
	Automatischer Druck	8-8
	Statusseite	8-9
9	FAX Einstellungen	9-1
	FAX Grundeinstellungen	9-2
	Einstellungen im Systemmenü	9-2
	Bericht	9-3
	Allgemeine Einstellungen	9-3
	FAX	9-4
	Sendebeschränkungen	9-8
	Zulässige Fax-Nummern speichern	9-9
	Zulässige Fax-Nummern ändern und löschen	9-10
	Abzuweisende Fax-Nummern speichern	9-11
	Abzuweisende Fax-Nummern ändern und löschen	9-11
	Sendebeschränkungen einstellen	9-12
	Empfangsbeschränkungen einstellen	9-14
	Unbekannte Empfangsnummer	9-14
	Ausdruck zu bestimmten Zeiten	9-16
	Zugangsverwaltung	9-18
	Anmelden, wenn die Kostenstellenverwaltung aktiviert ist	9-19
10	Störungsbeseitigung	10-1
	Anzeigen während des Sende- und Empfangsvorgangs	10-2
	Maßnahmen bei blinkender Leuchte Warnung	10-2
	Vorsichtsmaßnahmen beim Ausschalten des Geräts	10-3
	Fehlermeldungen	10-4
	Fehlercodetabellen	10-6
	Störungsbeseitigung	10-8
11	Anhang	11-1
	Zeicheneingabe	11-2
	Verwendung der Tasten	11-2
	Auswahl der Zeichenart	11-3
	Zeichen über die Zifferntasten eingeben	11-3
	Eingabe von Symbolen	11-4
	Zeicheneingabe	11-5
	Technische Daten	11-7
	Menüplan	11-9
	Papierformat und Prioritätsfolge für empfangene Faxe	11-12
	Index	Index-1

Sicherheitsinformationen

Über diese Anleitung

Die Bedienungsanleitung enthält Informationen zur Verwendung der FAX-Funktionen dieses Geräts. Lesen Sie die Bedienungsanleitung vor der Benutzung des Faxgeräts.

Während der Verwendung können der Anleitung für das Gerät folgende Informationen entnommen werden.

Umgebung
Sicherheitshinweise zum Betrieb
Papier einlegen
Gerät reinigen
Tonerbehälter ersetzen
Resttonerbehälter wechseln
Fehlerbeseitigung
Maßnahmen bei Fehlermeldungen
Papierstaus beseitigen

Generelle Hinweise

Rechtliche Hinweise

WIR SIND NICHT HAFTBAR FÜR VOLLSTÄNDIGE ODER TEILWEISE VERLUSTE VON EMPFANGSDOKUMENTEN, WENN DERARTIGE VERLUSTE DURCH BESCHÄDIGUNGEN DES FAXSYSTEMS, FUNKTIONSTÖRUNGEN, MISSBRAUCH ODER EXTERNE FAKTOREN WIE BEISPIELSGEWISSE STROMAUSFÄLLE VERURSACHT WERDEN. DIES GILT GLEICHERMASSEN FÜR WIRTSCHAFTLICHE VERLUSTE ODER ENTGANGENE GEWINNE, DIE DURCH VERPASSTE GESCHÄFTSCHANCEN BEDINGT SIND, DIE WIEDERUM AUF ENTGANGENE ANRUFEN ODER DARAUS RESULTIERENDE, AUFGEZEICHNETE NACHRICHTEN ZURÜCKZUFÜHREN SIND.

Zu den Markennamen

- Microsoft, Windows, Windows Server und Internet Explorer sind eingetragene Warenzeichen von Microsoft Corporation in den USA und/oder anderen Ländern.
- Ethernet ist ein eingetragenes Warenzeichen der Xerox Corporation.
- IBM und IBM PC/AT sind Warenzeichen von International Business Machines Corporation.
- Adobe Acrobat und Flash sind registrierte Markennamen von Adobe Systems Incorporated.

Alle anderen in dieser Anleitung erwähnten Hersteller- und Produktnamen sind Marken der jeweiligen Unternehmen. Die Symbole TM und ® werden in dieser Anleitung nicht verwendet.

Technische Regelungen für Endgeräte

Telefonendgeräte (TE); TBR 21

Die allgemeinen technischen europaweiten Forderungen für den Anschluss von Endgeräten (mit Ausnahme von Endgeräten für Sprachtelefonie) an das analoge öffentliche Telefonnetz mit Netzwerkadressierung (sofern vorhanden) sind DTMF-Signale.

Dieses Endgerät erfüllt

- | | |
|---|--------------------------------|
| • TBR21 | • DE 05R00 Nationale AN für D |
| • AN 01R00 AN für P | • DE 08R00 Nationale AN für D |
| • AN 02R01 AN für CH und N | • DE 09R00 Nationale AN für D |
| • AN 05R01 AN für D, E, GR, P und N | • DE 12R00 Nationale AN für D |
| • AN 06R00 AN für D, GR und P | • DE 14R00 Nationale AN für D |
| • AN 07R01 AN für D, E, P und N | • ES 01R01 Nationale AN für E |
| • AN 09R00 AN für D | • GR 01R00 Nationale AN für GR |
| • AN 10R00 AN für D | • GR 03R00 Nationale AN für GR |
| • AN 11R00 AN für P | • GR 04R00 Nationale AN für GR |
| • AN 12R00 AN für E | • NO 01R00 Nationale AN für N |
| • AN 16R00 Allgemeiner Beratungshinweis | • NO 02R00 Nationale AN für N |
| • DE 03R00 Nationale AN für D | • P 03R00 Nationale AN für P |
| • DE 04R00 Nationale AN für D | • P 08R00 Nationale AN für P |

Netzwerkcompatibilitäts-Erklärung

Der Hersteller erklärt, dass das Gerät für den Betrieb in den öffentlichen Telefonnetzen der folgenden Länder geeignet ist:

- | | | | |
|--------------|----------------|-----------------|------------------|
| ■ Österreich | ■ Frankreich | ■ Liechtenstein | ■ Slowakei |
| ■ Belgien | ■ Deutschland | ■ Litauen | ■ Slowenien |
| ■ Bulgarien | ■ Griechenland | ■ Luxemburg | ■ Spanien |
| ■ Zypern | ■ Ungarn | ■ Malta | ■ Schweden |
| ■ Tschechien | ■ Island | ■ Norwegen | ■ Schweiz |
| ■ Dänemark | ■ Irland | ■ Polen | ■ Niederlande |
| ■ Estland | ■ Italien | ■ Portugal | ■ Großbritannien |
| ■ Finnland | ■ Lettland | ■ Rumänien | |

Einleitung

Über diese Anleitung

Die vorliegende Bedienungsanleitung ist in folgende Kapitel unterteilt:

Kapitel		Inhalt
1	Geräte-Einstellungen vornehmen	Beschreibt die Teile und die notwendigen Einstellungen zur Inbetriebnahme des Faxgeräts.
2	Ziele speichern	Beschreibt das Speichern von Zielen im Adressbuch und auf Zielwahltasten.
3	Faxe versenden	Beschreibt die Vorgehensweise zum Versenden von Faxen und Sendeeinstellungen.
4	Faxe empfangen	Beschreibt die Vorgehensweise zum Empfang von Faxen und Empfangseinstellungen.
5	Komfortfunktionen	Beschreibt die Weiterleitung empfangener Faxe.
6	Fax vom PC senden	Beschreibt die Versendung von Faxen von einem PC.
7	Verwendung von einem angeschlossenen Telefon	Beschreibt den Betrieb mit einem angeschlossenen Telefon.
8	Übertragungsergebnis und Geräteinformationen prüfen	Beschreibt die Überprüfung der stattgefundenen Sende-/Empfangsvorgänge über die Anzeige. Erklärt auch den Druck von Administrationsberichten zur Prüfung der Sende- und Empfangsvorgänge sowie die gespeicherten Funktionen und Einstellungen des Geräts.
9	FAX-Einstellungen	Beschreibt die Einstellungen der FAX-Funktionen, wie Beschränkung von Sendungen, Sperrung des Faxempfangs oder Nutzung nur zu bestimmten Zeiten.
10	Störungsbeseitigung	Beschreibt wie auf Fehlermeldungen und Störungen reagiert werden sollte.
11	Anhang	Erläutert die Zeicheneingabe und die technischen Daten des Geräts.

Konventionen in dieser Anleitung

Für die weiteren Erklärungen wird Acrobat Reader X vorausgesetzt.

Klicken Sie auf einen Punkt in der Tabelle der Lesezeichen, um direkt zu jeweiligen Seite zu springen.

Klicken Sie hier, um von der aktuellen Seite zur vorherigen umzublättern. Dies ist hilfreich, wenn Sie zu der Seite zurückkehren wollen, von der Sie gerade gekommen sind.

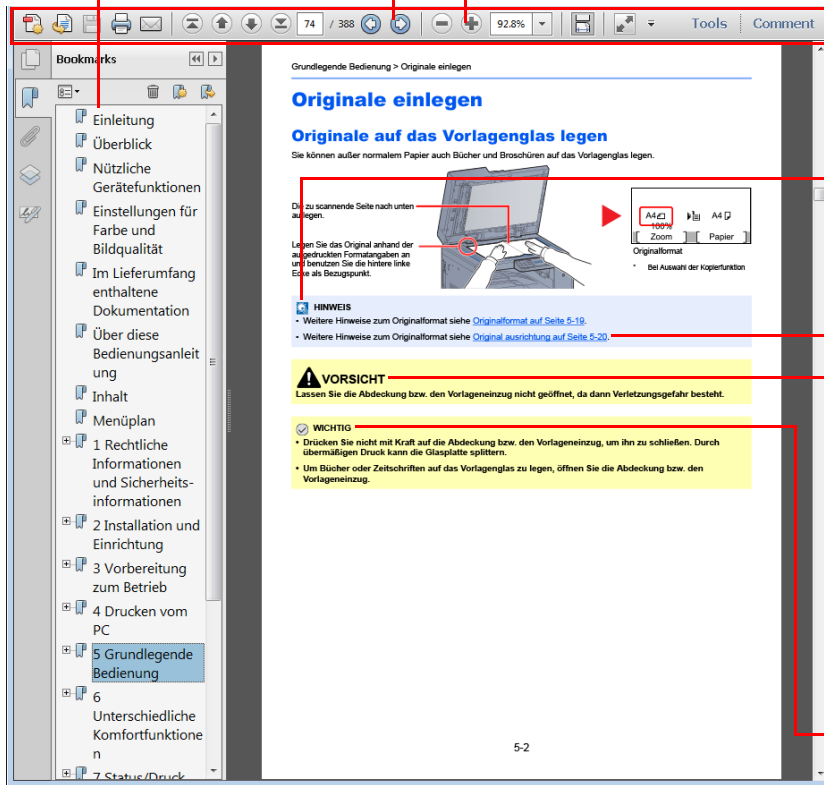

HINWEIS

Kennzeichnet zusätzliche Erklärungen und Hinweise zu Bedienung.

Siehe

Klicken Sie auf den unterstrichenen Text, um zur jeweiligen Seite zu springen.

Dieses Symbol weist darauf hin, dass ein Abweichen von den Anweisungen zu Verletzungen des Bedienpersonals oder Beschädigungen des Geräts führen kann.

WICHTIG

Weist auf Voraussetzungen oder Beschränkungen zur korrekten Bedienung hin, damit das Gerät nicht beschädigt wird und korrekt arbeitet.

HINWEIS

Die sichtbaren Menüpunkte des Acrobat Reader hängen von den jeweiligen Einstellungen ab. Falls die Lesezeichen oder die Werkzeugleiste nicht erscheint, schlagen Sie in der Acrobat Hilfe nach.

Viele Punkte in dieser Anleitung beziehen sich auf die folgenden Konventionen.

Konvention	Beschreibung	Beispiel
[Fett]	Hebt Tasten auf dem Bedienfeld oder einem Computerbildschirm hervor.	Taste [Start] drücken. Auf [OK] klicken.
[Standard]	Kennzeichnet eine Anzeige oder Einstellung im Meldungsfenster.	[Kopierbereit.] erscheint im Meldungsfenster. Drücken Sie die Taste [▲] oder [▼] , um [Ein] auszuwählen.
"Standard"	Kennzeichnet eine Anzeige oder Einstellung auf dem Computerbildschirm.	Treffen Sie eine Auswahl im Menü "Druckformat".

Konventionen bei der Bedienung des Geräts

Tasten auf dem Bedienfeld, die gedrückt werden müssen, sind rot umrandet.





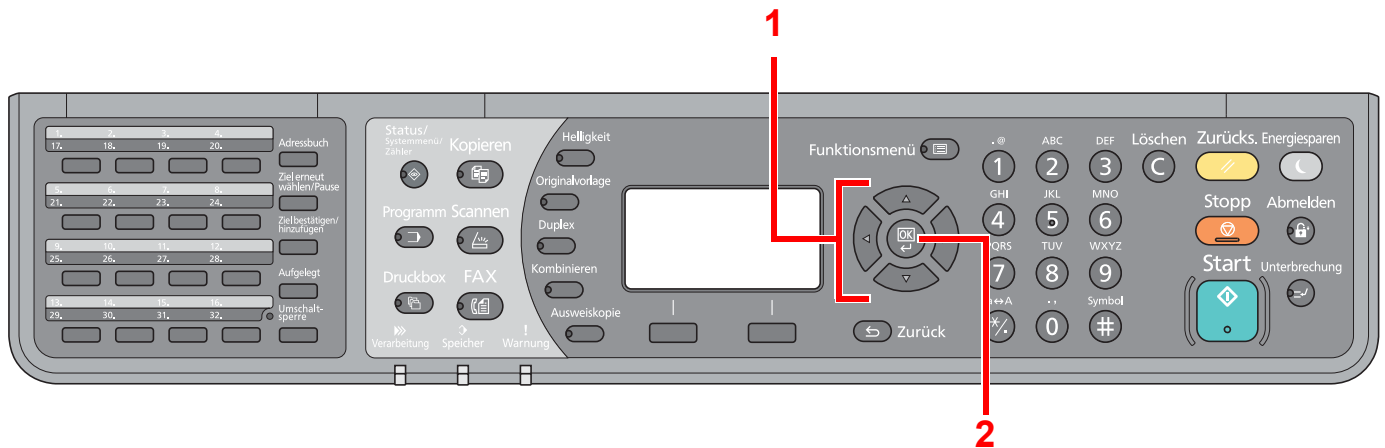





Bedienungsabläufe, die eine Serie von Vorgängen auf dem Bedienfeld oder Computer erfordern, sind wie gezeigt nummeriert.

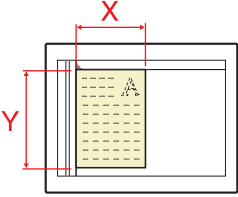

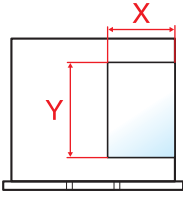
Original- und Papierformate

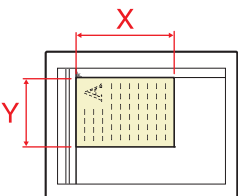
Bei A4, B5 und Letter, die sowohl horizontal als auch vertikal ausgerichtet sein können, wird die horizontale Ausrichtung durch ein zusätzliches „-R“ angezeigt.

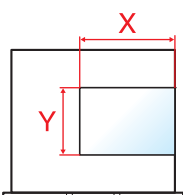
Die folgenden Symbole werden benutzt, um Original- und Papierausrichtungen in der Anzeige anzuzeigen.

Ausrichtung		Anlageposition (X: Breite, Y: Länge)	Anzeige	Angezeigtes Format in dieser Bedienungsanleitung* ¹
Vertikal	Original	 Original	 Original	A4, B5, Letter, usw.
	Papier	 Papier	 Papier	
Horizontal	Original	 Original	 Original	A4-R, B5-R, Letter-R, usw.
	Papier	 Papier	 Papier	

*1 Das Format des Originals bzw. Papiers, das verwendet werden kann, hängt von der Funktion und der Papierquelle ab. Weitere Angaben befinden sich in den Abschnitten, in denen die jeweilige Funktion oder Papierquelle beschrieben werden.

1 Geräte-Einstellungen vornehmen

In diesem Kapitel werden folgende Themen behandelt:

Geräteübersicht	1-2
Geräteansicht	1-2
Bedienung	1-5
Eingabe von Datum und Uhrzeit	1-6
Sendekennung eingeben	1-8
TTI (Transmit Terminal Identification)	1-8
Lokaler Faxname	1-8
Lok. FAX-Kennung	1-9
Fax Wahlmodus (nicht in allen Ländern)	1-10
ECM Senden	1-11
SendStartgesch.	1-11

Geräteübersicht

Geräteansicht

Dieser Abschnitt beschreibt die Namen der Bauteile, wenn das Gerät als Fax betrieben wird. Hinweise zu den Bestandteilen, die für andere als die FAX-Funktionen benötigt werden, finden Sie in der *Bedienungsanleitung* des Geräts.

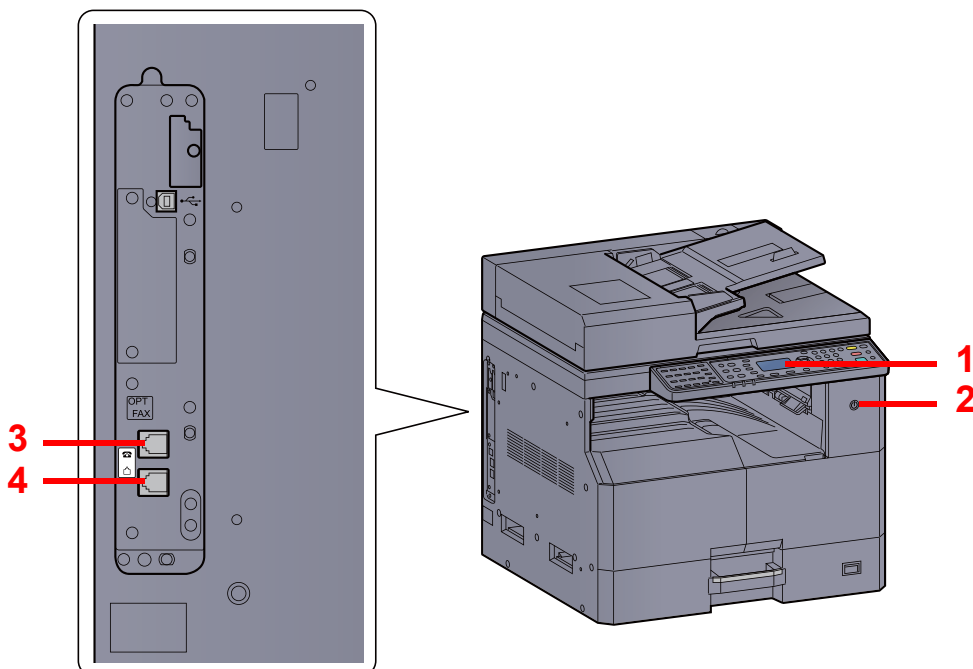

1	Bedienfeld	Hiermit bedienen Sie den Faxteil.
2	Hauptschalter	Nur wenn dieser Schalter auf ON (I) steht, kann das Gerät Faxe versenden oder empfangen und kopieren.
3	Anschluss für Zusatztelefon	Hier kann ein Telefon angeschlossen werden.
4	Anschluss für Telefonleitung	Verbinden Sie diesen Anschluss mit der Telefondose.



WICHTIG

Ein automatischer FAX-Empfang ist nicht möglich, wenn das Gerät am Hauptschalter ausgeschaltet ist.

Vorlageneinzug (DP)

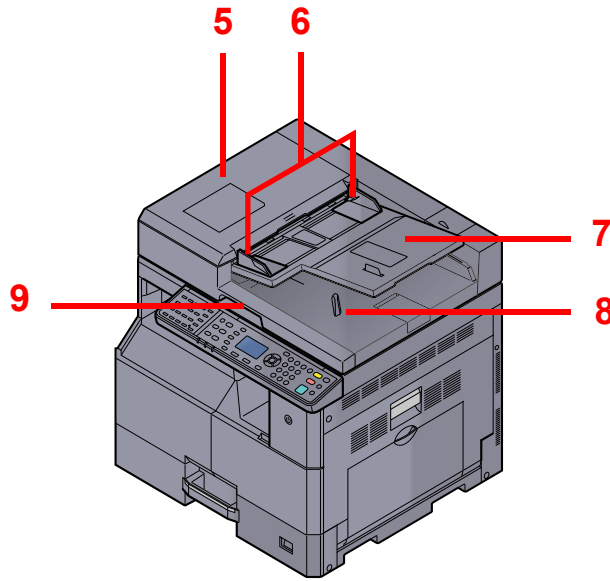

5	Obere Abdeckung	Öffnen Sie diese Abdeckung, wenn es zum Papierstau im Originaleinzug kommt.
6	Breitenführungen für Originale	Justieren Sie die Führungen entsprechend der Breite der Originale.
7	Originalablage	Legen Sie den Originalstapel auf dieser Ablage ab.
8	Auswurfablage für Originale	Eingescannte Originale werden hier abgelegt.
9	Griff zum Öffnen und Schließen des Vorlageneinzuges	Fassen Sie zum Öffnen oder Schließen des Vorlageneinzuges hier an.

Bedienfeld

Status/ Systemmenü/ Zähler 	Zeigt den Bildschirm Status, Systemmenü/ Zähler.	Helligkeit 	Zeigt den Bildschirm Helligkeit.	Funktionsmenü 	Aufruf des Funktionsmenüs für Übertragung.
Programm 	Zeigt den Bildschirm Programm.	Originalvorlage 	Zeigt den Bildschirm Originalvorlage.		Erhöht oder verringert Zahlen oder wählt Menüs in der Anzeige. Dient außerdem zur Cursorbewegung bei der Buchstabeneingabe.
FAX 	Zeigt den Bildschirm FAX.	Duplex 	Zeigt den Bildschirm Duplex.		Bestätigt Funktionen, Menüs und eingegebene Zahlen.
				Zurück 	Rückkehr zur vorherigen Anzeige.

Bildschirmanzeige. Anzeige von Einstellenüs, Systemstatus und Fehlermeldungen.

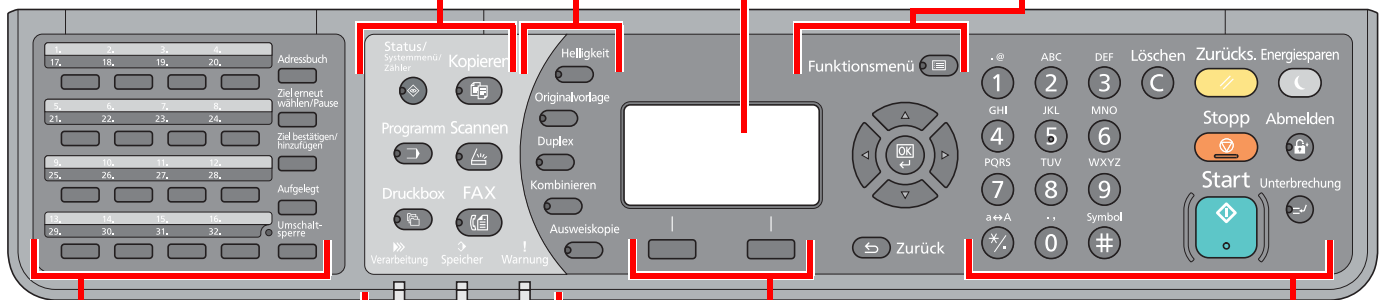

- Verarbeitung:** Blinkt während eines Druck- oder Send-/Empfangsvorgangs.
- Speicher:** Leuchtet, wenn ein Dokument im FAX-Speicher empfangen wurde.
- Warnung:** Leuchtet oder blinkt, wenn ein Fehler auftritt oder ein Auftrag abgebrochen wird.

Auswahl taste: Auswahl des Menüs, das unten in der Anzeige angezeigt wird.

	Ruft das Ziel über die Zielwahltasten auf.
Umschalt- sperre 	Dient zur Auswahl der Zielwahltasten 17 bis 32.
Adressbuch 	Zeigt das Adressbuch an, wo Sie Ziele hinzufügen können.
Ziel erneut wählen/Pause 	Ruft das letzte Ziel erneut auf. Gibt auch eine Waihpause bei Faxzielen ein.
Ziel bestätigen/ hinzufügen 	Dient zur Bestätigung eines Ziels, oder fügt ein Ziel hinzu.
Aufgelegt 	Wechselt bei manuellem Faxversand zwischen aufgelegtem und abgenommenen Hörer.

	Zifferntasten. Zur Eingabe von Ziffern und Buchstaben.
Löschen 	Löscht eingegebene Zahlen und Buchstaben.
Zurücks. 	Stellt die Grundeinstellungen her.
Stopp 	Löscht oder hält laufende Aufträge an.
Start 	Bestätigt Eingaben und löst FAX-Übertragungen aus. Führt Einstellungen fort.
Energiesparen 	Versetzt das Gerät in den Ruhemodus oder weckt es auf.
Abmelden 	Rückkehr zum Bildschirm Konto-ID. (nach Abmeldung)

Bedienung

Dieser Abschnitt beschreibt die Einstellungsmenüs in der Anzeige.

Menüs und Konfigurationseinstellungen anzeigen

Drücken Sie die Tasten [Status/Systemmenü/Zähler], [Funktionsmenü] oder die Funktionstasten, um die Menüeinstellungen aufzurufen. Drücken Sie [▲], [▼], [◀], [▶], [OK] oder [Zurück], um ein Menü auszuwählen und Einstellungen vorzunehmen.

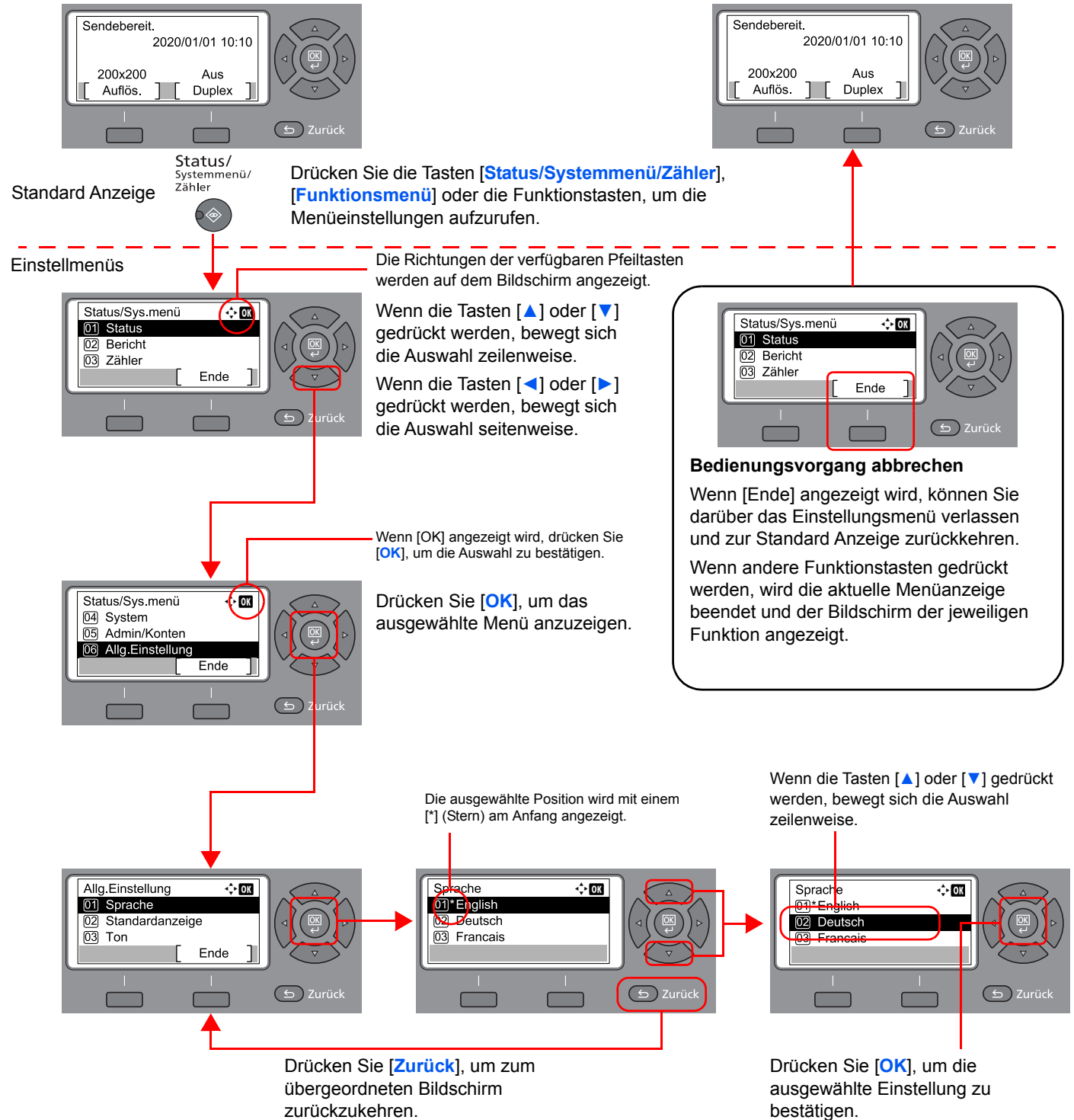

Eingabe von Datum und Uhrzeit

Geben Sie das aktuelle Datum und die Uhrzeit ein.

Beim Versenden eines Faxes werden Datum und Uhrzeit in der Sendekopfzeile eingeblendet. Stellen Sie das Datum, die Uhrzeit und die Abweichung von der GMT-Zeit der Region ein, in der das Gerät benutzt wird.



HINWEIS

Achten Sie darauf, den Zeitunterschied vor dem Einstellen von Datum und Uhrzeit festzulegen.

1 Anzeige aufrufen.

- 1 Drücken Sie die Taste **[Status/Systemmenü/Zähler]**.

Status/
Systemmenü/
Zähler



- 2 Drücken Sie die **[▲]** oder **[▼]** Taste, um [Allg.Einstellung] zu wählen.
- 3 Drücken Sie die Taste **[OK]**.
- 4 Drücken Sie die **[▲]** oder **[▼]** Taste, um [Datumseinstell.] zu wählen.
- 5 Drücken Sie die Taste **[OK]**.



HINWEIS

Falls das Fenster für die Eingabe des Login-Namens erscheint, melden Sie sich an wie in *Operation Guide* beschrieben und geben Sie den Login-Namen und das Passwort für den Administrator ein.

Die Werkzeugeinstellungen für Login-Namen und Passwort lauten:

Login-Name	Login-Passwort
Admin *1	Admin *1

*1 Achten Sie bei der Eingabe darauf, dass zwischen Groß- und Kleinschreibung unterschieden wird.

2 Zeitdifferenz eingeben.

- 1 Drücken Sie die Taste **[▲]** oder **[▼]**, um [Zeitzone] zu wählen.
- 2 Drücken Sie die Taste **[OK]**.
- 3 Drücken Sie die Taste **[▲]** oder **[▼]**, um die Zeitzone einzustellen.
- 4 Drücken Sie die Taste **[OK]**.

3 Datum und Uhrzeit einstellen.

- 1 Drücken Sie die Taste **[▲]** oder **[▼]**, um [Datum/Zeit] zu wählen.
- 2 Drücken Sie die Taste **[OK]**.

- 3 Drücken Sie [▲] oder [▼], um das Jahr, den Monat und den Tag einzustellen. Durch Drücken von [◀] und [▶] können Sie den Cursor nach links und rechts bewegen.

Datum/Zeit			↔ OK
Jahr	Monat	Tag	
2020	01	01	
(Zeitzone	Pflic Time)	

- 4 Drücken Sie die Taste [OK].
- 5 Drücken Sie [▲] oder [▼], um die Stunde, die Minute und die Sekunde einzustellen. Durch Drücken von [◀] und [▶] können Sie den Cursor nach links und rechts bewegen.

Datum/Zeit			↔ OK
Stund	Min.	Sek.	
10:	10:	50	
(Zeitzone	Pflic Time)	

- 6 Drücken Sie die Taste [OK].

4 Datumsformat eingeben.

- 1 Drücken Sie die Taste [▲] oder [▼], um [Datumsformat] zu wählen.
- 2 Drücken Sie die Taste [OK].
- 3 Drücken Sie [▲] oder [▼], um das Anzeigeformat für Jahr, Monat und Tag einzustellen.

Datumsformat	↔ OK
01* MM/TT/JJJJ	
02 TT/MM/JJJJ	
03 JJJJ/MM/TT	



HINWEIS

Folgende Datumsformate stehen zur Verfügung:

- [Monat/Tag/Jahr]
- [Tag/Monat/Jahr]
- [Jahr/Monat/Tag]

- 4 Drücken Sie die Taste [OK].

5 Sommerzeit einstellen.



HINWEIS

Die Sommerzeit kann je nach der unter Zeitzone eingegebenen Region eingestellt werden.

- 1 Drücken Sie die Taste [▲] oder [▼], um [Sommerzeit] zu wählen.
- 2 Drücken Sie die Taste [OK].
- 3 Drücken Sie die [▲] oder [▼] Taste, um [Ein] oder [Aus] zu wählen.
- 4 Drücken Sie die Taste [OK].

Sendekennung eingeben

Speichern Sie die lokalen FAX-Informationen wie unten beschrieben.

TTI (Transmit Terminal Identification)

Aktivieren Sie den Druck der Sendekopfzeile auf der Gegenseite als Standard.

1 Anzeige aufrufen.

- 1 Drücken Sie die Taste **[Status/Systemmenü/Zähler]**.

Status/
Systemmenü/
Zähler



- 2 Drücken Sie die Taste **[▲]** oder **[▼]**, um **[FAX]** auszuwählen.
- 3 Drücken Sie die Taste **[OK]**.
- 4 Drücken Sie die Taste **[▲]** oder **[▼]**, um **[Übertragung]** auszuwählen.
- 5 Drücken Sie die Taste **[OK]**.
- 6 Drücken Sie die Taste **[▲]** oder **[▼]**, um **[TTI]** auszuwählen.
- 7 Drücken Sie die Taste **[OK]**.

2 TTI einstellen.

- 1 Drücken Sie die **[▲]** oder **[▼]** Taste, um **[Ein]** oder **[Aus]** zu wählen.



HINWEIS

Damit Ihre Faxnummer auf der Gegenseite mitgedruckt wird, müssen Sie **[TTI]** auf **[Ein]** setzen.

- 2 Drücken Sie die Taste **[OK]**.

Lokaler Faxname

Speichern Sie den lokalen Faxnamen, damit dieser beim Empfänger auf dem Ausdruck erscheint.

1 Anzeige aufrufen.

- 1 Drücken Sie die Taste **[Status/Systemmenü/Zähler]**.

Status/
Systemmenü/
Zähler



- 2 Drücken Sie die Taste **[▲]** oder **[▼]**, um **[FAX]** auszuwählen.
- 3 Drücken Sie die Taste **[OK]**.
- 4 Drücken Sie die Taste **[▲]** oder **[▼]**, um **[Übertragung]** auszuwählen.

- 5 Drücken Sie die Taste **[OK]**.
- 6 Drücken Sie die Taste **[▲]** oder **[▼]**, um [Lokaler Faxname] auszuwählen.
- 7 Drücken Sie die Taste **[OK]**.

2 Lokalen Faxnamen eingeben.

- 1 Verwenden Sie die Zifferntasten zur Eingabe des lokalen Faxnamens.

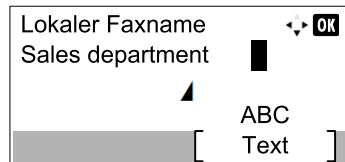

HINWEIS

Siehe auch [Zeicheneingabe auf Seite 11-2](#) für die Beschreibung der Zeicheneingabe.

- 2 Drücken Sie die Taste **[OK]**.

Lok. FAX-Kennung

Speichern Sie Ihre lokale FAX-Kennung, damit diese beim Empfänger auf dem Ausdruck erscheint.

1 Anzeige aufrufen.

- 1 Drücken Sie die Taste **[Status/Systemmenü/Zähler]**.

Status/
Systemmenü/
Zähler



- 2 Drücken Sie die Taste **[▲]** oder **[▼]**, um [FAX] auszuwählen.
- 3 Drücken Sie die Taste **[OK]**.
- 4 Drücken Sie die Taste **[▲]** oder **[▼]**, um [Übertragung] auszuwählen.
- 5 Drücken Sie die Taste **[OK]**.
- 6 Drücken Sie die Taste **[▲]** oder **[▼]**, um [Lok. FAX-Kennung] auszuwählen.
- 7 Drücken Sie die Taste **[OK]**.

2 Lokale FAX-Kennung eingeben

- 1 Verwenden Sie die Zifferntasten zur Eingabe der lokalen FAX-Kennung.

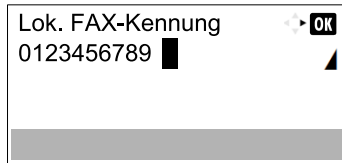

HINWEIS

Bis zu 20 Zeichen können für die lokale FAX-Kennung verwendet werden.
Drücken Sie die Symbole [*/.] auf der Zifferntasten, um das Symbol "+" einzugeben.

- 2 Drücken Sie die Taste [OK].

Fax Wahlmodus (nicht in allen Ländern)

Wählen Sie die Wahlmethode, je nach Telefonleitung.



HINWEIS

Diese Einstellung steht in einigen Ländern nicht zur Verfügung.

1 Anzeige aufrufen.

- 1 Drücken Sie die Taste [Status/Systemmenü/Zähler].

Status/
Systemmenü/
Zähler



- 2 Drücken Sie die Taste [▲] oder [▼], um [FAX] auszuwählen.
- 3 Drücken Sie die Taste [OK].
- 4 Drücken Sie die Taste [▲] oder [▼], um [Übertragung] auszuwählen.
- 5 Drücken Sie die Taste [OK].
- 6 Drücken Sie die Taste [▲] oder [▼], um [Fax Wahlmodus] auszuwählen.
- 7 Drücken Sie die Taste [OK].

2 Fax Wahlmodus einstellen.

- 1 Drücken Sie die Taste [▲] oder [▼], um [Tonwahl(DTMF)] oder [Pulswahl(10PPS)] auszuwählen.

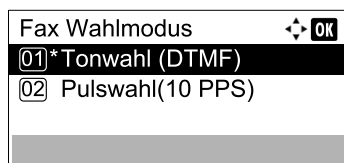

- 2 Drücken Sie die Taste [OK].

ECM Senden

Legt fest, ob ECM bei Sendungen benutzt wird. ECM ist eine Kommunikationsart die von der ITU-T (International Telecommunication Union) festgelegt wurde und die erneute Übertragung fehlerhafter Daten ermöglicht. Faxgeräte, die mit ECM ausgerüstet sind, überprüfen während der Kommunikation, ob Fehler aufgrund von Leitungsgeräuschen aufgetreten sind und verhindern die fehlerhafte Darstellung des Bildes.



HINWEIS

Wird eine Leitung mit hohen Störgeräuschen verwendet, kann die Übertragung ein wenig länger als bei der Auswahl [Aus] sein.

1 Anzeige aufrufen.

- 1 Drücken Sie die Taste **[Status/Systemmenü/Zähler]**.

Status/
Systemmenü/
Zähler



- 2 Drücken Sie die Taste **[▲]** oder **[▼]**, um **[FAX]** auszuwählen.
- 3 Drücken Sie die Taste **[OK]**.
- 4 Drücken Sie die Taste **[▲]** oder **[▼]**, um **[Übertragung]** auszuwählen.
- 5 Drücken Sie die Taste **[OK]**.
- 6 Drücken Sie die Taste **[▲]** oder **[▼]**, um **[ECM Senden]** zu wählen.
- 7 Drücken Sie die Taste **[OK]**.

2 Einstellungen konfigurieren.

- 1 Drücken Sie die Taste **[▲]** oder **[▼]**, um **[Ein]** oder **[Aus]** zu wählen.
- 2 Drücken Sie die Taste **[OK]**.

SendStartgesch.

Legt die Anfangsgeschwindigkeit der Übertragung fest. Bei schlechten Übertragungsbedingungen, kann die korrekte Übertragung erschwert sein. In diesem Fall ist die Wahl einer geringeren Anfangsgeschwindigkeit zu empfehlen.



HINWEIS

Im Normalfall sollten die Standard Einstellungen benutzt werden.

1 Anzeige aufrufen.

- 1 Drücken Sie die Taste **[Status/Systemmenü/Zähler]**.

Status/
Systemmenü/
Zähler



- 2 Drücken Sie die Taste **[▲]** oder **[▼]**, um **[FAX]** auszuwählen.
- 3 Drücken Sie die Taste **[OK]**.

- 4 Drücken Sie die Taste [▲] oder [▼], um [Übertragung] auszuwählen.
- 5 Drücken Sie die Taste [OK].
- 6 Drücken Sie die Taste [▲] oder [▼], um [SendStartgesch.] auszuwählen.
- 7 Drücken Sie die Taste [OK].

2 Einstellungen konfigurieren.

- 1 Drücken Sie die Taste [▲] oder [▼], um [9600Bit/s], [14400Bit/s] oder [33600Bit/s] auszuwählen.

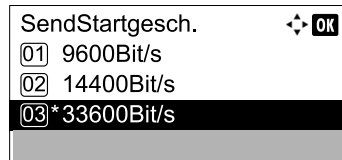

- 2 Drücken Sie die Taste [OK].

2 Ziele speichern

In diesem Kapitel werden folgende Themen behandelt:

Speichern von Zielen im Adressbuch	2-2
Kontakt hinzufügen	2-2
Gruppe hinzufügen	2-6
Adressbucheinträge bearbeiten oder löschen	2-9
Adressliste drucken	2-11
Ziel auf einer Zielwahltaste speichern	2-12
Ziel hinzufügen	2-12
Zielwahltasten bearbeiten und löschen	2-13

Speichern von Zielen im Adressbuch

Sie können ein neues Ziel im Adressbuch speichern. Zwei Arten stehen zur Verfügung: Kontakte und Gruppen. Wenn Sie eine Gruppe hinzufügen, geben Sie den Gruppennamen ein und wählen Gruppenmitglieder aus dem Adressbuch.

Kontakt hinzufügen

Maximal 100 Kontakte können gespeichert werden. Kontaktname, Fax-Nummer, Anfangsgeschwindigkeit für die Übertragung und ECM-Kommunikation können für jedes Ziel gespeichert werden.

HINWEIS

Kontakte können auch über das Systemmenü gespeichert werden.

Kontaktadressen können auch über Command Center RX gespeichert werden. Siehe hierzu in der *Bedienungsanleitung* des Geräts.

1 Anzeige aufrufen.

- 1 Drücken Sie die Taste **[FAX]**.

FAX



- 2 Drücken Sie die Taste **[Adressbuch]**.

Adressbuch



2 Ziel hinzufügen.

- 1 Drücken Sie **[Menü]**.

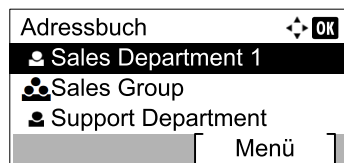

- 2 Drücken Sie die Taste **[▲]** oder **[▼]**, um **[Adresse zufügen]** zu wählen.

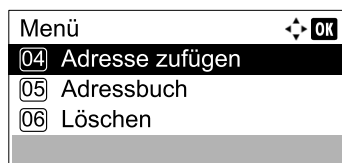

- 3 Drücken Sie die Taste **[OK]**.

3 Speicherart wählen.

- 1 Drücken Sie die Taste **[▲]** oder **[▼]**, um **[Kontakt]** auszuwählen.
- 2 Drücken Sie die Taste **[OK]**.

4 Kontaktnamen eingeben.

- 1 Drücken Sie die Taste [◀] oder [▶], um [Kontaktname] auszuwählen.

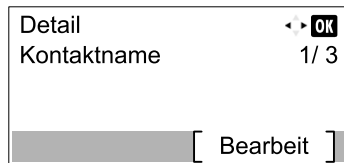

- 2 Drücken Sie auf [Bearbeit].
- 3 Zielnamen eingeben.

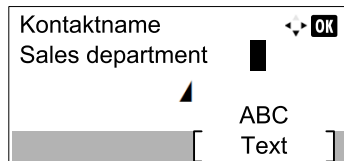

Bis zu 32 Zeichen können eingegeben werden.

 Hinweise zur Zeicheneingabe finden Sie unter [Zeicheneingabe auf Seite 11-2](#).

- 4 Drücken Sie die Taste [OK].

5 Fax-Nummer eingeben.

- 1 Drücken Sie die Taste [◀] oder [▶], um [FAX-Nr.] auszuwählen.

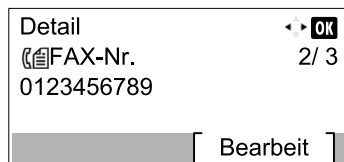

- 2 Drücken Sie auf [Bearbeit].
- 3 Faxnummer eingeben.

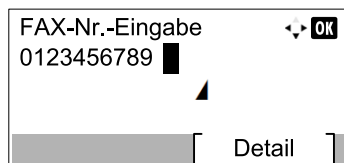

Geben Sie die Fax-Nummer der Gegenstelle über die Zifferntasten ein.

Bis zu 32 Ziffern können als Fax-Nummer der Gegenstelle eingegeben werden.

Wenn Sie die Taste [**Ziel erneut wählen/Pause**] drücken, wird beim Wählen eine Pause von rund drei Sekunden eingefügt. Beispiel: Wenn Sie die Gegenstelle über eine Telefonzentrale anwählen, können Sie diese Pause einfügen, nachdem Sie mit einer Vorwahl eine Amtsleitung geholt haben.

6 Übertragungseinstellungen festlegen.

- 1 Drücken Sie [Detail].
- 2 Drücken Sie die Taste [◀] oder [▶], um [SendStartgesch] zu wählen.

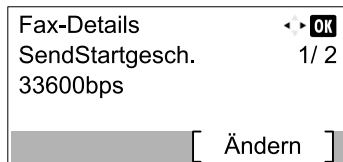

- 3 Drücken Sie auf [Ändern].
- 4 Drücken Sie die Taste [▲] oder [▼], um [9600bps], [14400bps] oder [33600bps] auszuwählen.



HINWEIS

Im Normalfall wählen Sie die Standardwerte.

- 5 Drücken Sie die Taste [OK].
- 6 Drücken Sie die Taste [◀] oder [▶], um [ECM] auszuwählen.

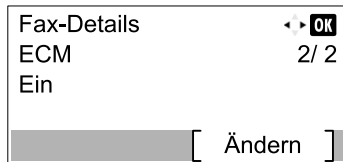

- 7 Drücken Sie auf [Ändern].
- 8 Drücken Sie die Taste [▲] oder [▼], um [Ein] oder [Aus] zu wählen.

ECM ist eine Kommunikationsart die von der ITU-T (International Telecommunication Union) festgelegt wurde, und die erneute Übertragung fehlerhafter Daten ermöglicht. FAX-Geräte, die mit ECM ausgerüstet sind, überprüfen während der Kommunikation, ob Fehler aufgrund von Leitungsgeräuschen aufgetreten sind, und verhindern die fehlerhafte Darstellung des Bilds.

- 9 Drücken Sie die Taste [OK].
- 10 Drücken Sie die Taste [OK].

7 Adressnummer eingeben.

- 1 Drücken Sie die Taste [◀] oder [▶], um [Adressnummer] auszuwählen.

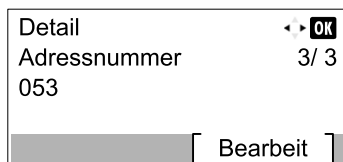

- 2 Drücken Sie auf [Bearbeiten].

3 Adressnummer eingeben.

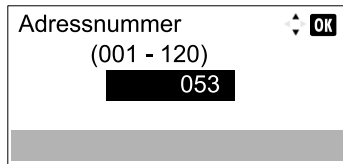

The screenshot shows a numeric keypad interface. At the top, it says "Adressnummer" with a range "(001 - 120)" below it. The number "053" is entered in the keypad. An "OK" button is visible in the top right corner.

Drücken Sie die Taste [▲], [▼] oder die Zifferntasten, um eine Adressnummer (001-120) einzugeben.

Die Adressnummer ist eine Kennung für ein Ziel.

4 Drücken Sie die Taste [OK].

8 Ziel speichern.

1 Drücken Sie die Taste [OK].

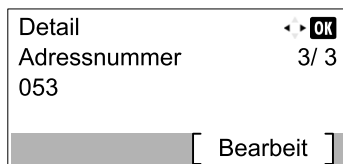

The screenshot shows a confirmation dialog box. It has a title "Detail" and a sub-title "Adressnummer" with the value "053" below it. The text "3/3" is displayed on the right side. At the bottom, there is a button labeled "[Bearbeit]".

[Fertig.] wird angezeigt und das Ziel ist gespeichert.

Gruppe hinzufügen

Sie können Kontakte in Gruppen zusammenfassen. Die in einer Gruppe zusammengefassten Ziele können auf einmal hinzugefügt werden. Sie können maximal 20 Gruppen in das Adressbuch einfügen.

Sie können eine Gruppe für Kontakte erst dann erstellen, wenn die Kontakte selbst in das Adressbuch eingegeben wurden.



HINWEIS

Mitglieder einer Gruppe können auch über das Systemmenü gespeichert werden.

Kontaktadressen können auch über Command Center RX gespeichert werden. Siehe hierzu in der Bedienungsanleitung des Geräts.

1 Anzeige aufrufen.

- 1 Drücken Sie die Taste **[FAX]**.

FAX



- 2 Drücken Sie die Taste **[Adressbuch]**.

Adressbuch



2 Ziel hinzufügen.

- 1 Drücken Sie **[Menü]**.

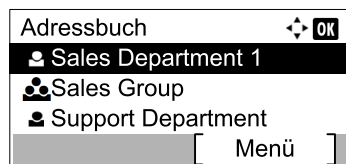

- 2 Drücken Sie die Taste **[▲]** oder **[▼]**, um **[Adresse zufügen]** zu wählen.

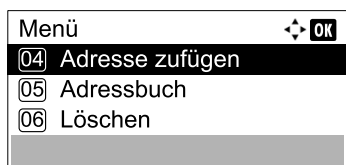

- 3 Drücken Sie die Taste **[OK]**.

3 Speicherart wählen.

- 1 Drücken Sie die Taste **[▲]** oder **[▼]**, um **[Gruppe]** auszuwählen.
- 2 Drücken Sie die Taste **[OK]**.

4 Gruppennamen eingeben.

- 1 Drücken Sie die Taste [◀] oder [▶], um [Gruppenname] auszuwählen.

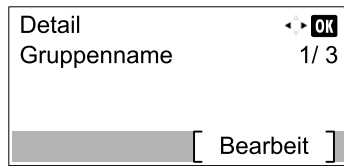

- 2 Drücken Sie auf [Bearbeit].
- 3 Gruppennamen eingeben.

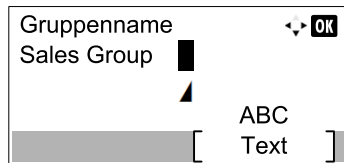

Bis zu 32 Zeichen können eingegeben werden.

 Hinweise zur Zeicheneingabe finden Sie unter [Zeicheneingabe auf Seite 11-2](#).

- 4 Drücken Sie die Taste [OK].

5 Gruppenmitglieder auswählen.

- 1 Drücken Sie die Taste [◀] oder [▶], um [Gruppenmitglied] auszuwählen.

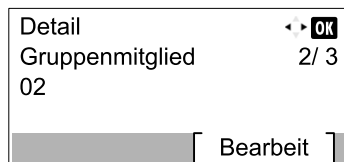

- 2 Drücken Sie auf [Bearbeit].
- 3 Drücken Sie [Menü].

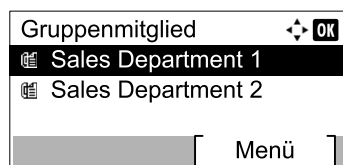

- 4 Drücken Sie die Taste [▲] oder [▼], um [Mitglied hinzufügen] zu wählen.
- 5 Drücken Sie die Taste [OK].
- 6 Drücken Sie die [▲] oder [▼] Taste, um das Mitglied auszuwählen, das Sie hinzufügen möchten.

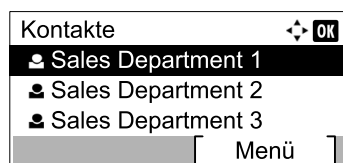

7 Drücken Sie die Taste **[OK]**.

Das ausgewählte Mitglied wurde zu Gruppenmitglied hinzugefügt.

Sie können weitere Mitglieder hinzufügen, indem Sie die Schritte 3 bis 7 wiederholen.

6 Mitglieder löschen.

1 Drücken Sie die **[▲]** oder **[▼]** Taste, um das Mitglied auszuwählen, das Sie löschen möchten.

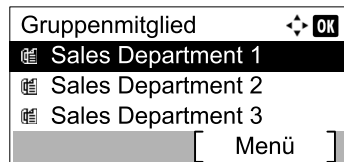

2 Drücken Sie **[Menü]**.

3 Drücken Sie die Taste **[▲]** oder **[▼]**, um **[Löschen]** auszuwählen.

4 Drücken Sie die Taste **[OK]**.

5 Anzeige mit **[Ja]** bestätigen.

Das ausgewählte Mitglied wurde aus Gruppenmitglied gelöscht.

7 Gespeichertes Mitglied bestätigen.

1 Drücken Sie die Taste **[Zurück]**, wenn alle Mitglieder gespeichert sind.

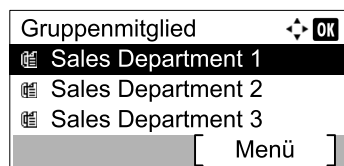

8 Adressnummer eingeben.

1 Drücken Sie die Taste **[◀]** oder **[▶]**, um **[Adressnummer]** auszuwählen.

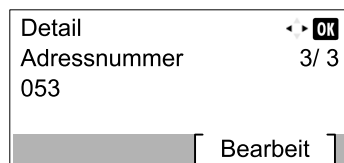

2 Drücken Sie auf **[Bearbeiten]**.

3 Adressnummer eingeben.

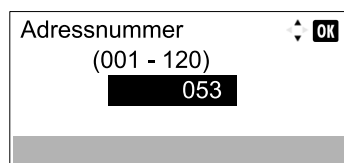

Drücken Sie die Taste **[▲]**, **[▼]** oder die Zifferntasten, um eine Adressnummer (001-120) einzugeben.

Die Adressnummer ist eine Kennung für ein Ziel.

9 Gruppe speichern.

- 1 Drücken Sie die Taste **[OK]**.

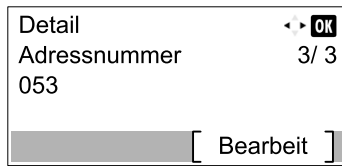

[Fertig.] wird angezeigt und die Gruppe ist gespeichert.

Adressbucheinträge bearbeiten oder löschen

Im Adressbuch gespeicherte Ziele (Kontakte) können bearbeitet oder gelöscht werden.

7 Anzeige aufrufen.

- 1 Drücken Sie die Taste **[FAX]**.

FAX



- 2 Drücken Sie die Taste **[Adressbuch]**.

Adressbuch



- 3 Drücken Sie **[Menü]**.

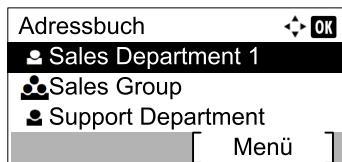

- 4 Drücken Sie die Taste **[▲]** oder **[▼]**, um [Adressbuch] zu wählen.

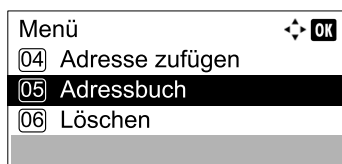

- 5 Drücken Sie die Taste **[OK]**.

2 Ziel löschen oder bearbeiten.

Zur Bearbeitung

- 1 Drücken Sie die Taste [▲] oder [▼], um das Ziel (Kontakte) oder die Gruppe, die Sie bearbeiten möchten, auszuwählen.

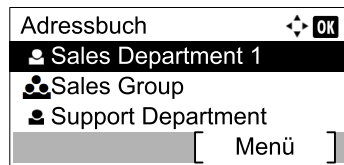

- 2 Drücken Sie die Taste [OK].
- 3 Drücken Sie die Taste [◀] oder [▶], um den Punkt zu wählen, den Sie verändern möchten.

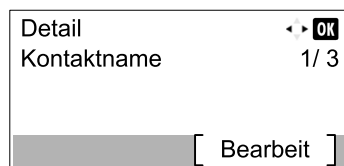

- 4 Drücken Sie auf [Bearbeit].

 Siehe [Kontakt hinzufügen auf Seite 2-2](#) oder [Gruppe hinzufügen auf Seite 2-6](#) für Hinweise zur Änderung.

Löschen eines Gruppenmitglieds

- 1 Drücken Sie die Taste [▲] oder [▼], um die Gruppe, die Sie bearbeiten möchten, auszuwählen.

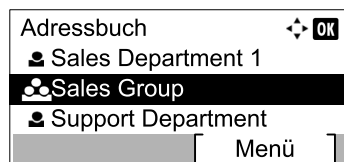

- 2 Drücken Sie die Taste [OK].
- 3 Drücken Sie die Taste [◀] oder [▶], um [Gruppenmitglied] auszuwählen.

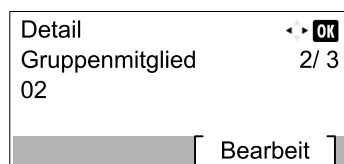

- 4 Drücken Sie auf [Bearbeit].
- 5 Drücken Sie die Taste [▲] oder [▼], um das Mitglied auszuwählen, das Sie löschen möchten.

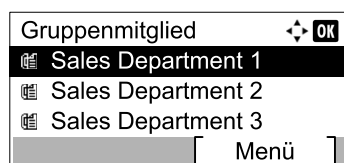

- 6 Drücken Sie [Menü].
- 7 Drücken Sie die Taste [▲] oder [▼], um [Löschen] auszuwählen.
- 8 Drücken Sie die Taste [OK].
- 9 Anzeige mit [Ja] bestätigen.

Ein Ziel (Kontakte) oder eine Gruppe löschen

- 1 Drücken Sie die Taste [▲] oder [▼], um das Ziel (Kontakte) oder die Gruppe, die Sie löschen möchten, auszuwählen.

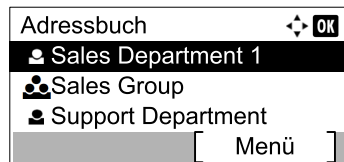

- 2 Drücken Sie [Menü].
- 3 Drücken Sie die Taste [▲] oder [▼], um [Löschen] auszuwählen.
- 4 Drücken Sie die Taste [OK].
- 5 Anzeige mit [Ja] bestätigen.

Adressliste drucken

Die im Adressbuch gespeicherten Daten können ausgedruckt werden.

1 Anzeige aufrufen.

- 1 Drücken Sie die Taste [Status/Systemmenü/Zähler].



- 2 Drücken Sie die Taste [▲] oder [▼], um [Ziel bearbeiten] zu wählen.
- 3 Drücken Sie die Taste [OK].
- 4 Drücken Sie die Taste [▲] oder [▼], um [Listendruck] zu wählen.
- 5 Drücken Sie die Taste [OK].

2 Ausdruck

- 1 Drücken Sie die Taste [▲] oder [▼], um [Liste FAX (Nr.)] auszuwählen.
- 2 Drücken Sie die Taste [OK].
- 3 Anzeige mit [Ja] bestätigen. Die Liste wird gedruckt.

Ziel auf einer Zielwahltaste speichern

Ziele, egal ob Kontakte oder Gruppen, können auf einer Zielwahltaste gespeichert werden.

Ziel hinzufügen

Sie können ein neues Ziel (Kontakt oder Gruppe) hinzufügen. Bis zu 32 Ziele können gespeichert werden. Zum Speichern auf einer Zielwahltaste muss sich das Ziel im Adressbuch befinden. Daher speichern Sie zuerst ein Ziel ab.

HINWEIS

Die Nummern 1 bis 16 sind die Zielwahltasten, wenn die [Umschaltsperr] ausgeschaltet ist. Die Nummern 17 bis 32 sind die Zielwahltasten, wenn die [Umschaltsperr] eingeschaltet ist. Drücken Sie dazu die Taste [Umschaltsperr].

1 Zielwahltaste speichern.

- 1 Drücken Sie auf eine Zielwahltaste und halten Sie diese ca. 2 Sekunden (oder länger) gedrückt.

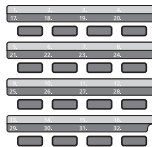

- 2 Drücken Sie [▲] oder [▼], um eine Zielwahltaste zu wählen.

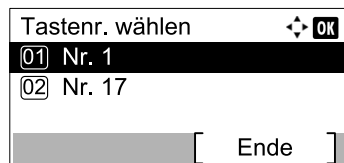

- 3 Drücken Sie die Taste [OK].

Wenn Sie eine ungespeicherte Zielwahltaste drücken, erscheint das Adressbuch. Gehen Sie zum nächsten Schritt.

Wenn Sie eine gespeicherte Zielwahltaste drücken, erscheint der Bildschirm Tasteneingabe. Sie können eine weitere Tastennummer wählen, oder die Zielwahltaste bearbeiten oder löschen.

 Siehe [Zielwahltasten bearbeiten und löschen auf Seite 2-13](#) mit Informationen zum Bearbeiten oder Löschen von Zielwahltasten.

2 Ziel wählen.

- 1 Drücken Sie die Taste [▲] oder [▼], um das Ziel (Kontakt oder Gruppe), das Sie einer Zielwahltaste zuweisen möchten, aus dem Adressbuch auszuwählen.

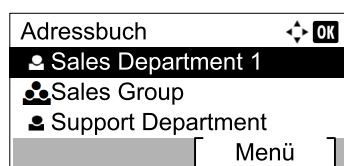

- 2 Drücken Sie die Taste [OK].
[Fertig.] wird angezeigt und die Zielwahltaste ist belegt.

Zielwahltasten bearbeiten und löschen

Gespeicherte Zielwahlen können bearbeitet oder gelöscht werden.

1 Zielwahltaste bearbeiten oder löschen.

- 1 Drücken Sie die Zielwahltaste, die Sie bearbeiten oder löschen möchten, für 2 Sekunden (oder länger).

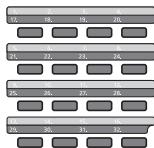

- 2 Drücken Sie [▲] oder [▼], um eine Zielwahltaste zu wählen.

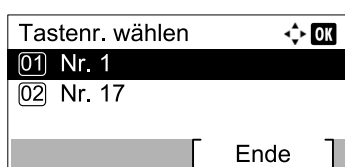

- 3 Drücken Sie die Taste [OK].

Wenn Sie eine gespeicherte Zielwahltaste drücken, erscheint der Bildschirm Tasteneingabe. Gehen Sie zum nächsten Schritt.

Wenn Sie eine ungespeicherte Zielwahltaste drücken, erscheint das Adressbuch. Wählen Sie das Ziel aus dem Adressbuch, um die Zielwahltaste zu belegen.



Siehe [Ziel hinzufügen auf Seite 2-12](#) zur Belegung von Zielwahltasten.

2 Ziel löschen oder bearbeiten.

Zum Prüfen des Ziels

- 1 Drücken Sie die Taste [▲] oder [▼], um [Detail] auszuwählen.
- 2 Drücken Sie die Taste [OK]. Der Name des Ziels wird angezeigt.
- 3 Drücken Sie die Taste [OK].

Zum Ändern des Ziels

- 1 Drücken Sie die Taste [▲] oder [▼], um [Bearbeiten] auszuwählen.
- 2 Drücken Sie die Taste [OK].
- 3 Drücken Sie die [▲] oder [▼] Taste, um das neue Ziel zu wählen.
- 4 Drücken Sie die Taste [OK].
[Fertig.] wird angezeigt und das Ziel ist geändert.

Zum Löschen des gespeicherten Inhalts

- 1 Drücken Sie die Taste [▲] oder [▼], um [Löschen] auszuwählen.
- 2 Drücken Sie die Taste [OK].
- 3 Anzeige mit [Ja] bestätigen.
[Fertig.] wird angezeigt und die Zielwahltaste ist gelöscht.

3 Faxe versenden

In diesem Kapitel werden folgende Themen behandelt:

Grundsätzliche Vorgehensweise	3-2
Ziele prüfen und bearbeiten	3-5
Sendestatus prüfen	3-7
Übertragung abbrechen	3-8
Wahlwiederholung	3-9
Direkte Eingabe von Zielen	3-10
Ziel mit den Zifferntasten eingeben	3-10
Ziel aus dem Adressbuch wählen	3-11
Wahl mit Zielwahltaste	3-13
Einstellmöglichkeiten für Faxübertragungen	3-14
Helligk.	3-15
Originalvorlage	3-15
2-seitiges Original	3-15
Manuelles Senden	3-16
Originalformat	3-17
FAX Auflösung	3-17
Dateinameneingabe	3-17
FAX-Direktübertragung	3-18
Abbruch einer Direktübertragung	3-18
Zeitversetzte Faxübertragung	3-18
Abbrechen einer zeitversetzten Übertragung	3-19
FAX-Sendejournal	3-19
Programm	3-20
Programm speichern	3-20
Programm neu aufrufen	3-21
Programmnamen ändern	3-22
Kettenwahl	3-24

Grundsätzliche Vorgehensweise

Nachstehend wird die grundsätzliche Bedienung des Faxsystems erklärt.

1 Drücken Sie die Taste [FAX].

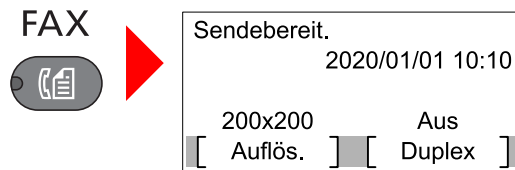

Die Grundanzeige zum Senden von Faxen erscheint.

2 Originale einlegen.

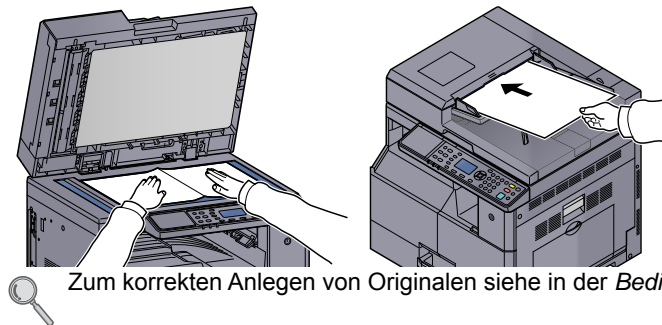

Zum korrekten Anlegen von Originalen siehe in der *Bedienungsanleitung* des Geräts.

3 Wählen Sie die Sendemethode aus.

Zwei Übertragungsmethoden werden angeboten: Speicherübertragung und Direktübertragung.

Speicherübertragung: Das Original wird in den Speicher eingelesen, bevor die Kommunikation beginnt. Standardmäßig wird die Speicherübertragung gewählt.

Direktübertragung: Das Ziel wird gewählt und die Kommunikation beginnt, bevor das Original eingelesen wird.

Details finden Sie unter [FAX-Direktübertragung auf Seite 3-18](#).

4 Ziel angeben.

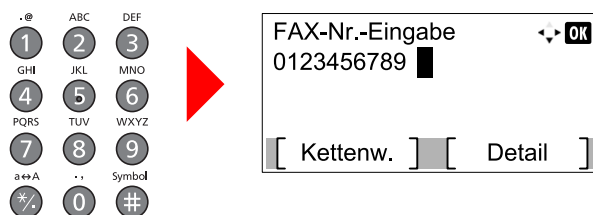

Geben Sie die Fax-Nummer der Gegenstelle über die Zifferntasten ein.

Zur Auswahl von Zielen aus dem Adressbuch siehe [Ziel aus dem Adressbuch wählen auf Seite 3-11](#).

Zur Auswahl von Zielen von den Zielwahltasten siehe [Wahl mit Zielwahltaste auf Seite 3-13](#).



HINWEIS

Bis zu 64 Ziffern können als Fax-Nummer der Gegenstelle eingegeben werden.

Wenn Sie die Taste **[Ziel erneut wählen/Pause]** drücken, wird beim Wählen eine Pause von rund drei Sekunden eingefügt. Beispiel: Wenn Sie die Gegenstelle über eine Telefonzentrale anwählen, können Sie diese Pause einfügen, nachdem Sie mit einer Vorwahl eine Amtsleitung geholt haben.

5 Funktion wählen.

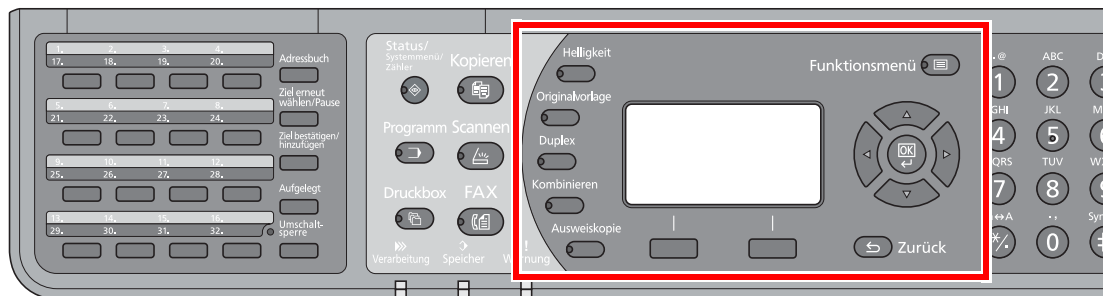

Die folgenden Funktionen stehen für die Faxübertragung zur Verfügung.

- Helligk. ▶ Seite 3-15
- Originalvorlage ▶ Seite 3-15
- 2-seitiges Original ▶ Seite 3-15
- Originalformat ▶ Seite 3-17
- FAX Auflösung ▶ Seite 3-17
- Dateinameneingabe ▶ Seite 3-17
- Zeitversetzte Faxübertragung ▶ Seite 3-18
- FAX-Sendejournal ▶ Seite 3-19
- Programm ▶ Seite 3-20

6 Sendevorgang starten.

Start



Taste **[Start]** drücken.

Sobald die Vorlage eingelesen ist, startet die Übertragung.

Bei Verwendung des Vorlageneinzuges

Nachdem die Originale in den Vorlageneinzug gelegt und in den Speicher eingelesen wurden, wird die Gegenstelle angewählt.

Bei Verwendung des Vorlagenglases

Nachdem die Originale auf das Vorlagenglas gelegt und in den Speicher eingelesen wurden, wird die Gegenstelle angewählt.



HINWEIS

Wenn "Mehrfach-Scan" eingestellt ist, können Sie die nächsten Originale ohne Unterbrechung einlesen, nachdem ein Original vom Vorlagenglas in den Speicher eingelesen wurde. Wenn eine Seite eingescannt wurde, setzen Sie den Scan fort, und nachdem alle Originale in den Speicher eingelesen wurden, wird die Gegenstelle angewählt.

Ziele prüfen und bearbeiten

Bei Bedarf können Sie ein Ziel überprüfen und bearbeiten.

1 Drücken Sie die Taste [FAX].

FAX



2 Drücken Sie die Taste [Ziel bestätigen/hinzufügen].

Ziel bestätigen/
hinzufügen



3 Ziel prüfen.

- 1 Drücken Sie die Taste [▲] oder [▼], um das zu prüfende Ziel zu wählen.

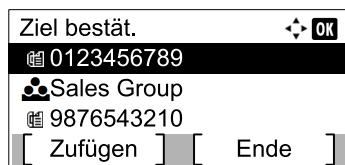

- 2 Drücken Sie die Taste [OK].
- 3 Drücken Sie die Taste [▲] oder [▼], um [Detail/Bearb.] auszuwählen.
- 4 Drücken Sie die Taste [OK].
Informationen über das Ziel werden ausgegeben.
- 5 Drücken Sie die Taste [OK], wenn die Prüfung des Ziels abgeschlossen ist.

4 Fax-Nummer ändern.



HINWEIS

Dieser Schritt ist nur notwendig, wenn die Fax-Nummer über die Zifferntasten eingegeben wird.

- 1 Drücken Sie die Taste [▲] oder [▼], um das Ziel zu wählen, für das Sie die Fax-Nummer ändern möchten.

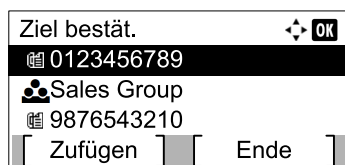

- 2 Drücken Sie die Taste [OK].
- 3 Drücken Sie die Taste [▲] oder [▼], um [Detail/Bearb.] auszuwählen.
- 4 Drücken Sie die Taste [OK].
- 5 Geben Sie die Fax-Nummer erneut über die Zifferntasten ein.



HINWEIS

Zum Löschen von Zeichen drücken Sie die Taste **[Löschen]**.

- 6 Drücken Sie die Taste **[OK]**.

5 Ziel hinzufügen (bei Eingabe der Fax-Nummer über die Zifferntasten).

- 1 Auf **[Zufügen]** tippen.

Ziel bestät.	
0123456789	
Sales Group	
9876543210	
[Zufügen]	[Ende]

- 2 Geben Sie die Fax-Nummer der Gegenstelle über die Zifferntasten ein.



HINWEIS

Zur Eingabe der Fax-Nummer über die Zifferntasten siehe [Ziel mit den Zifferntasten eingeben auf Seite 3-10](#).

- 3 Drücken Sie die Taste **[OK]**.

6 Ziel löschen.

- 1 Drücken Sie die Taste **[▲]** oder **[▼]**, um das Ziel, das Sie löschen möchten, zu wählen.

Ziel bestät.	
0123456789	
Sales Group	
9876543210	
[Zufügen]	[Ende]

- 2 Drücken Sie die Taste **[OK]**.
- 3 Drücken Sie die Taste **[▲]** oder **[▼]**, um **[Löschen]** auszuwählen.
- 4 Drücken Sie die Taste **[OK]**.
- 5 Anzeige mit **[Ja]** bestätigen.
[Fertig.] wird angezeigt und das Ziel ist gelöscht.

7 Den Vorgang beenden.

- 1 Drücken Sie auf **[Ende]**.

Ziel bestät.	
0123456789	
Sales Group	
9876543210	
[Zufügen]	[Ende]

Sendestatus prüfen

1 Drücken Sie die Taste [Status/Systemmenü/Zähler].

Status/
Systemmenü/
Zähler



2 Anzeige des Sendestatus-Bildschirms.

- 1 Drücken Sie die Taste [▲] oder [▼], um [Status] auszuwählen.
- 2 Drücken Sie die Taste [OK].
- 3 Drücken Sie die [▲] oder [▼] Taste, um [Sendestatus] zu wählen.
- 4 Drücken Sie die Taste [OK].
Der Sendestatus-Bildschirm wird angezeigt.

3 Details der Übertragung prüfen.

- 1 Drücken Sie die [▲] oder [▼] Taste, um den Auftrag zu wählen, den Sie prüfen möchten.

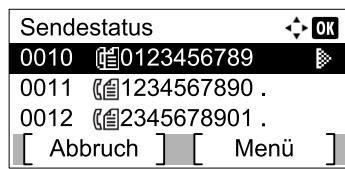

- 2 Drücken Sie [Menü].
- 3 Drücken Sie die Taste [▲] oder [▼], um [Detail] auszuwählen.
- 4 Drücken Sie die Taste [OK].
- 5 Drücken Sie die Taste [◀] oder [▶], um die Details eines Auftrags zu prüfen.



- 6 Drücken Sie die Taste [OK], wenn die Prüfung des Auftrags abgeschlossen ist.

Übertragung abbrechen

Wie die Verbindung abgebrochen wird, richtet sich nach der Übertragungsmethode (Speicherübertragung oder Direktübertragung) und der Kommunikationsart. Die Abbruchmethoden in den einzelnen Fällen werden hier erklärt.

Abbruch der Speicherübertragung während des Einlesens

1 Drücken Sie die Taste [Stopp].

Stopp



Um während einer Speicherübertragung das Einlesen der Originale abzubrechen, drücken Sie die Taste [Stopp].

Das Einlesen der Originale wird abgebrochen und die Originale werden ausgeworfen. Wenn Originale im Vorlageneinzug verbleiben, entnehmen Sie sie dem Ausgabefach.

Abbruch einer Speicherübertragung während der Übertragung

HINWEIS

Auch wenn die Übertragung abgebrochen wurde, besteht die Möglichkeit, dass schon eingescannte Seiten zur Gegenstelle versendet werden. Fragen Sie die Gegenstelle, ob Seiten versehentlich gesendet wurden.

1 Drücken Sie die Taste [Stopp].

Stopp



2 Anzeige des Bildschirms Send.Auftraglist.

- 1 Drücken Sie die [▲] oder [▼] Taste, um [Send.Auftraglist] zu wählen.
- 2 Drücken Sie die Taste [OK].
Der Bildschirm Send.Auftraglist wird angezeigt.

3 Übertragung abbrechen

- 1 Drücken Sie die [▲] oder [▼] Taste, um den Auftrag zu wählen, den Sie abbrechen möchten.

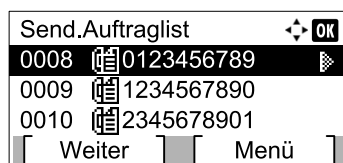

- 2 Drücken Sie [Menü].
- 3 Drücken Sie die [▲] oder [▼] Taste, um [Auftragsabbruch] zu wählen.
- 4 Drücken Sie die Taste [OK].
- 5 Anzeige mit [Ja] bestätigen. Der gewählte Auftrag wird abgebrochen.

Wahlwiederholung

Bei der Wahlwiederholung wird die zuletzt gewählte Nummer nochmals gewählt.

Benutzen Sie diese Funktion, wenn die Gegenstelle beim Faxversand nicht antwortet. Wenn Sie ein Fax an dieselbe Gegenstelle senden möchten, tippen Sie auf **[Ziel erneut wählen/Pause]**, um die Gegenstelle anzurufen, die Sie zum letzten Mal aus der Zielliste angerufen haben.

1 Drücken Sie die Taste **[FAX]**.

FAX



2 Drücken Sie die Taste **[Ziel erneut wählen/Pause]**.

Das vorher gerufene Ziel wird erneut gerufen.

Ziel erneut
wählen/Pause



3 Taste **[Start]** drücken.

Start



Die Übertragung beginnt.



HINWEIS

Die Wahlwiederholung wird unter folgenden Bedingungen gelöscht.

- Wenn Sie das Gerät ausschalten
- Wenn Sie den nächsten Sendevorgang durchführen (wird durch neue Informationen überschrieben)
- Wenn Sie sich im System abmelden

Direkte Eingabe von Zielen

Ziel mit den Zifferntasten eingeben

Ziele können schnell und einfach mit der Zifferntastatur eingegeben werden.

1 Drücken Sie die Taste [FAX].

FAX



2 Geben Sie die Fax-Nummer der Gegenstelle über die Zifferntasten ein.

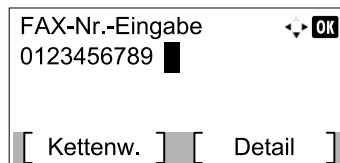

Bis zu 64 Ziffern können als Fax-Nummer der Gegenstelle eingegeben werden.

Wenn Sie die Taste [**Ziel erneut wählen/Pause**] drücken, wird beim Wählen eine Pause von rund drei Sekunden eingefügt. Beispiel: Wenn Sie die Gegenstelle über eine Telefonzentrale anwählen, können Sie diese Pause einfügen, nachdem Sie mit einer Vorwahl eine Amtsleitung geholt haben.



HINWEIS

Sie können durch Drücken von [**Detail**] die Einstellungen von SendStartgesch. und ECM ändern. Siehe [Einstellungen für SendStartgesch. und ECM ändern auf Seite 3-10](#).

3 Drücken Sie die Taste [OK].



HINWEIS

Um an mehrere Ziele zu senden, geben Sie die nächste Fax-Nummer ein und drücken Sie [**OK**]. Sie können zu bis zu 100 Zielen gleichzeitig senden.

Einstellungen für SendStartgesch. und ECM ändern

Gehen Sie wie folgt vor.

1 Drücken Sie [Detail], nachdem Sie die Fax-Nummer des Ziels eingegeben haben.

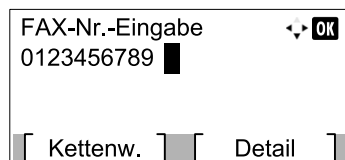

- 2 Drücken Sie die Taste [◀] oder [▶], um [SendStartgesch] zu wählen.



- 3 Drücken Sie auf [Ändern].
- 4 Drücken Sie die Taste [▲] oder [▼], um [9600bps], [14400bps] oder [33600bps] auszuwählen.



HINWEIS

Im Normalfall wählen Sie die Standardwerte.

- 5 Drücken Sie die Taste [OK].
- 6 Drücken Sie die Taste [◀] oder [▶], um [ECM] auszuwählen.

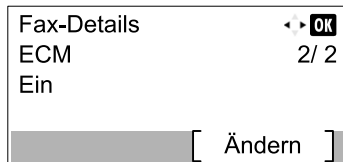

- 7 Drücken Sie auf [Ändern].
- 8 Drücken Sie die Taste [▲] oder [▼], um [Ein] oder [Aus] zu wählen.

ECM ist eine Kommunikationsart die von der ITU-T (International Telecommunication Union) festgelegt wurde und die erneute Übertragung fehlerhafter Daten ermöglicht. FAX-Geräte, die mit ECM ausgerüstet sind, überprüfen während der Kommunikation, ob Fehler aufgrund von Leitungsgeräuschen aufgetreten sind, und verhindern die fehlerhafte Darstellung des Bilds.

- 9 Drücken Sie die Taste [OK].
- 10 Drücken Sie die Taste [OK].

Ziel aus dem Adressbuch wählen

Wählen Sie das im Adressbuch verzeichnete Ziel.



HINWEIS

Weitere Informationen zur Speicherung eines Ziels im Adressbuch siehe [Speichern von Zielen im Adressbuch auf Seite 2-2](#).

- 1 Drücken Sie die Taste [FAX].

FAX



- 2 Drücken Sie die Taste [Adressbuch].

Adressbuch



3 Drücken Sie die [▲] oder [▼] Taste, um das Ziel zu wählen.

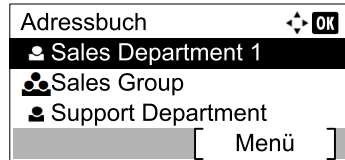

HINWEIS

Wenn Sie Informationen zum Ziel prüfen wollen, drücken Sie [Menü], wählen Sie [Detail]. Drücken Sie dann [OK].

Ziele suchen

Sie können ein Ziel auch über seinen Namen suchen.

- 1 Drücken Sie [Menü].
- 2 Drücken Sie die Taste [▲] oder [▼], um [Suchen (Name)] auszuwählen.
- 3 Drücken Sie die Taste [OK].
- 4 Geben Sie Buchstaben über die Zifferntasten ein.



Hinweise zur Zeicheneingabe finden Sie unter [Zeicheneingabe auf Seite 11-2](#).

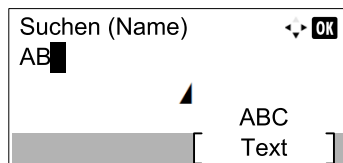

- 5 Drücken Sie die Taste [OK]. Das gesuchte Ziel wird angezeigt.

4 Drücken Sie die Taste [OK].

Wenn Sie an weitere Ziele senden möchten, wiederholen Sie die Schritte 2 bis 4. Sie können an bis zu 100 Ziele gleichzeitig senden.



HINWEIS

Zum Prüfen oder Ändern eines Ziels siehe [Ziele prüfen und bearbeiten auf Seite 3-5](#).

Wahl mit Zielwahltaste

Sie können das Ziel auch über die Zielwahltaste wählen.

HINWEIS

Für weitere Informationen zum Speichern von Zielwahltasten siehe [Ziel auf einer Zielwahltaste speichern auf Seite 2-12](#).

1 Drücken Sie die Taste [FAX].

FAX



2 Tippen Sie auf die Zielwahltaste mit dem gewünschten Ziel.

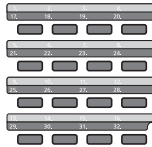

Wenn Sie die Zielwahltasten 17 bis 32 auswählen möchten, müssen Sie die Taste [Umschaltsperr] durch Drücken aktivieren und dann die Zielwahltaste drücken.

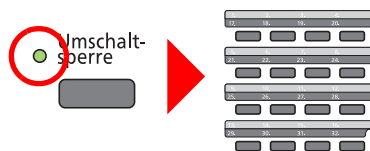



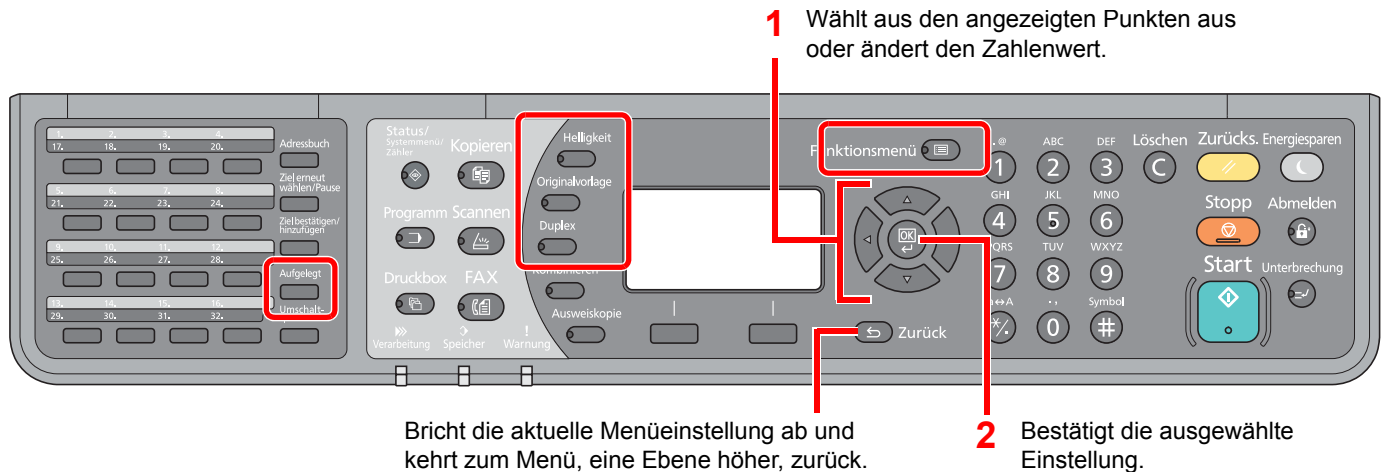

Einstellmöglichkeiten für Faxübertragungen

Um die Einstellungen für Funktionen vorzunehmen, drücken Sie die Taste der Funktion, die Sie konfigurieren möchten. Sie können auch die Taste [**Funktionsmenü**] drücken, um weitere Funktionen, die in der Anzeige erscheinen werden, auszuwählen.

 [Bedienung \(Seite 1-5\)](#)



Die Details der jeweiligen Funktion werden in der folgenden Tabelle erläutert.

Taste	Funktion	Beschreibung	Siehe
Helligkeit 	Helligk.	Belichtung ändern	Seite 3-15
Originalvorlage 	Originalvorlage	Originalvorlage auswählen.	Seite 3-15
Duplex 	2-seitiges Original *1	Doppelseitig bedruckte Vorlagen einscannen.	Seite 3-15
Aufgelegt 	Manuelles Senden	Senden Sie die Originale, indem Sie erst prüfen, ob eine Telefonverbindung mit der Gegenstelle hergestellt wurde und drücken dann die Taste [Start].	Seite 3-16

*1 Der optionale Vorlageneinzug wird benötigt.

Taste	Funktion	Beschreibung	Siehe
Funktionsmenü 	Originalformat	Geben Sie das Originalformat zum Scannen an.	Seite 3-17
	FAX Auflösung	Auflösung wählen.	Seite 3-17
	Dateinam.Eingabe	Fügt einen Dateinamen hinzu.	Seite 3-17
	FAX direkt Send.	Stellen Sie zuerst eine Verbindung mit der Gegenstelle her und lesen Sie dann das Original ein.	Seite 3-18
	FAX zeitv. Send.	Geben Sie die Zeit ein, zu der die Übertragung erfolgen soll.	Seite 3-18
	FAX-Sendejournal	Ausdruck des Fax-Übertragungsprotokolls.	Seite 3-19



HINWEIS

Zur Vorgehensweise für die Faxübertragung siehe [Grundsätzliche Vorgehensweise auf Seite 3-2](#).

Helligk.

Belichtung ändern Drücken Sie die Taste [▲] oder [▼], um [Dunkler +3] bis [Heller -3] zu wählen.

HINWEIS

Falls Sie die Helligkeit eines hellen Originals verringern möchten, müssen Sie die Einstellung auf Dunkler ändern. Falls Sie die Helligkeit eines dunklen Originals erhöhen möchten, müssen Sie die Einstellung auf Heller ändern.



Originalvorlage

Originalvorlage auswählen.

Funktion	Beschreibung
Text+Foto	Gute Einstellung für gemischten Text und Fotos.
Foto	Gute Einstellung für Fotos einer Kamera.
Text	Schärft handschriftlichen Text und feine Linien.

2-seitiges Original

Wählen Sie Art und Ausrichtung für die Binderichtung des verwendeten Originals.

HINWEIS

Der optionale Vorlageneinzug wird benötigt.

Funktion			Beschreibung
1-seitig			Bei Verwendung von 1-seitigen Originalen.
2-seitig			Bei Verwendung eines 2-seitigen Originals, das wie ein Buch links oder rechts gebunden wird.
Detail	Original Bindung	Links/Rechts	Bei Verwendung eines 2-seitigen Originals, das wie ein Buch links oder rechts gebunden wird.
		Oben	Bei Verwendung eines 2-seitigen Originals, das wie ein Block oben gebunden wird.
Orig.ausrichtung		Um sicherzustellen, dass die Originale in der richtigen Ausrichtung zum Lesen versendet werden, geben Sie an, welche Seite des Originals die Oberkante ist. Handelt es sich um ein zweiseitiges Original oder um zwei nebeneinander liegende Seiten, muss die Ausrichtung angegeben werden.	

Manuelles Senden

Senden Sie die Originale, indem Sie erst prüfen, ob eine Telefonverbindung mit der Gegenstelle hergestellt wurde und drücken dann die Taste **[Start]**.

HINWEIS

Wenn Sie ein (herstellerunabhängiges) Telefon an dieses Gerät anschließen, können Sie mit der Gegenstelle sprechen, bevor Sie Ihr Faxdokument senden.

1 Die Taste **[FAX]** drücken.

2 Originale einlegen.

3 Die Taste **[Aufgelegt]** drücken.

Aufgelegt



4 Das Ziel wählen.

Aufgelegt 0123456789 [Man.Empf]



Geben Sie über die Zifferntasten die Faxnummer der Gegenstelle ein.

5 Taste **[Start]** drücken.

Start



Wenn Sie den Faxton hören, ist die Telefonverbindung mit der Gegenstelle hergestellt. Taste **[Start]** drücken. Die Übertragung beginnt.

Originalformat

Das Format des Originals kann festgelegt werden.

Funktion	Beschreibung
Autom.	Das Originalformat wird automatisch erkannt.
A3, A4-R, A4, A5-R, A5, A6-R, B4, B5-R, B5, B6-R, B6, Folio, 216 × 340 mm, Ledger, Letter-R, Letter, Legal, Statement-R, Statement, 11 × 15", Oficio II, 8K, 16K-R, 16K, Hagaki, Oufukuhagaki, Anwender ^{*1}	Wählen Sie unter den Standardformaten.

*1 Für weitere Informationen zur Bestimmung des Originalformats siehe in der *Bedienungsanleitung* des Geräts.



HINWEIS

Bei benutzerdefinierten Originalen achten Sie besonders auf die richtige Auswahl des Originalformats.

FAX Auflösung

Die Detailschärfe für das Versenden von Faxen kann gewählt werden. Je höher der Wert, desto besser ist die Auflösung. Bei einer höheren Auflösung erhöht sich die Dateigröße. Dadurch verlängert sich aber auch die Sendedauer.

Auflösung	Beschreibung	
200x100dpi Norm.(Normal)	Wenn Sie Originale mit Buchstaben in Standardgröße versenden	Übliche Buchstabengröße: 10,5 Punkt (Beispiel: AuflösungAuflösung)
200x200dpi Fein(Fein)	Wenn Sie Originale mit relativ kleinen Buchstaben und dünnen Linien senden	Übliche Buchstabengröße: 8 Punkt (Beispiel: AuflösungAuflösung)
200x400dpi S.Fin(Sfein)	Wenn Sie Originale mit winzigen Buchstaben und Linien versenden	Übliche Buchstabengröße: 6 Punkt (Beispiel: AuflösungAuflösung)



HINWEIS

Die Grundeinstellung lautet [200x100dpi Norm.]. Bei einer höheren Auflösung ist die Bildqualität besser, aber es verlängert sich die Sendedauer.

Dateinameneingabe

Fügt einen Dateinamen hinzu. Zusätzliche Informationen wie Auftragsnummer und Datum können ebenfalls festgelegt werden. Den Auftragsverlauf oder den Auftragsstatus können Sie über den hier eingegebenen Dateinamen, das Datum oder die Auftragsnummer abrufen.

Geben Sie den Dateinamen (bis zu 32 Zeichen) ein und drücken die Taste **[OK]**.

Um ein Datum oder eine Auftragsnummer einzugeben, wählen Sie **[Weitere Infos]**, und bestätigen mit der Taste **[OK]**.



[Zeicheneingabe \(Seite 11-2\)](#)

FAX-Direktübertragung

Sie können Originale direkt ohne vorheriges Einlesen in den Speicher senden. Das Einscannen der Originale beginnt, nachdem die Verbindung mit der Gegenstelle hergestellt worden ist. Dies ermöglicht die einfache Kontrolle, ob jede Seite ordnungsgemäß gesendet wurde.

Einstellung für Direktübertragung	Beschreibung
Ein	Startet die Direktübertragung. Wählt die Gegenstelle an. Nachdem die Kommunikation eingeleitet wurde, werden die Originale eingelesen.
Aus	Startet die Speicherübertragung. Nachdem die Originale in den Speicher eingelesen wurden, beginnt die Kommunikation.

HINWEIS

Bei der Direktübertragung können Sie nur ein Ziel für eine Übertragung angeben.

Zur Vorgehensweise für die Faxübertragung siehe [Grundsätzliche Vorgehensweise auf Seite 3-2](#). Das Ziel wird gewählt und die Kommunikation beginnt, bevor das Original eingelesen wird.

Abbruch einer Direktübertragung

Während einer Direktübertragung drücken Sie beim Versenden die Taste **[Stopp]**. Die bereits eingelesenen Originale werden ausgeworfen und die Standard-Sendeanzeige wird angezeigt. Wenn Originale im Vorlageneinzug verbleiben, entnehmen Sie sie.

HINWEIS

In manchen Fällen kommt es zu einer Übertragung, obwohl die Taste **[Stopp]** gedrückt wurde.

Zeitversetzte Faxübertragung

Stellt die Sendezeit ein. Sie können die spätere Übertragung mit der Rundsendefunktion etc. kombinieren.

Die Methode zum Versenden von Dokumenten an ein Ziel nach Eingabe der Startzeit wird hier erklärt.

Funktion	Beschreibung
Aus	Die zeitversetzte Faxübertragung wird nicht verwendet.
Ein	Die zeitversetzte Faxübertragung wird verwendet.
Startzeit	Stellen Sie die Zeit von 00:00 bis 23:59 in Intervallen von einer Minute ein.

WICHTIG

Wenn die auf der Anzeige angezeigte Uhrzeit nicht stimmt, erfolgt die Versendung der Dokumente nicht zum richtigen Zeitpunkt. In diesem Fall müssen Sie die Uhrzeit einstellen. Details finden Sie unter [Eingabe von Datum und Uhrzeit auf Seite 1-6](#).

HINWEIS

Sie können die Direktübertragung nicht verwenden.

Sie können bis zu 30 Ziele für die zeitversetzte Übertragung eingeben.

Wenn zwei oder mehr spätere Übertragungen für denselben Zeitpunkt angesetzt sind, werden die Sendungen in der Reihenfolge abgewickelt, in der sie eingegeben wurden.

Abbrechen einer zeitversetzten Übertragung

Geben Sie wie folgt vor, um eine zeitversetzte Faxübertragung abzubrechen.

1 Anzeige aufrufen.

- 1 Drücken Sie die Taste **[Status/Systemmenü/Zähler]**.

Status/
Systemmenü/
Zähler



- 1 Drücken Sie die Taste **[▲]** oder **[▼]**, um **[Status]** auszuwählen.
- 2 Drücken Sie die Taste **[OK]**.
- 3 Drücken Sie die Taste **[▲]** oder **[▼]**, um **[GeplanterAuftrag]** auszuwählen.
- 4 Drücken Sie die Taste **[OK]**.
Die geplanten Aufträge werden angezeigt.

2 Auftrag abbrechen.

- 1 Drücken Sie die **[▲]** oder **[▼]** Taste, um den Auftrag zu wählen, den Sie abbrechen möchten.

GeplanterAuftrag		OK
0010	☎0123456789	
0011	☎1234567890	
0012	☎2345678901	
[Abbruch]	[Menü]	

- 2 Drücken Sie **[Abbruch]**.
- 3 Anzeige mit **[Ja]** bestätigen. Der gewählte Auftrag wird gelöscht.

FAX-Sendejournal

Sie können prüfen, ob ein FAX korrekt übertragen wurde, indem Sie nach der Übertragung das Sendejournal ausdrucken.

Funktion	Beschreibung
Aus	Es wird kein Sendejournal gedruckt.
Ein	Es wird ein Sendejournal gedruckt.
Nur bei Fehler	Es wird nur dann ein Sendejournal ausgedruckt, wenn Fehler aufgetreten sind.

 **HINWEIS**
Diese Einstellung wird angezeigt, wenn Fax-Sendeergeb. Berichte auf **[Jeden Job angegeb.]** eingestellt wurde. Details finden Sie unter [Fax-Sendeergebnisbericht auf Seite 8-5](#).

Programm

Wenn Sie Funktionen häufiger benötigen, können diese als Programm gespeichert werden und dann einfach über die Programmnummer aufgerufen werden. Sie können den Programmen Namen geben, damit Sie sie später leichter finden.

Programm speichern

Gehen Sie wie nachstehend beschrieben vor, um ein Programm zu speichern.

1 Ziel und Übertragungsfunktionen einstellen.

Das Ziel und die Übertragungsfunktionen müssen vorher eingestellt werden.



Direkte Eingabe von Zielen ▶ Seite 3-10

Einstellmöglichkeiten für Faxübertragungen ▶ Seite 3-14

2 Programm speichern.

1 Drücken Sie die Taste **[Programm]**.

Programm



2 Drücken Sie **[▲]** oder **[▼]**, um eine Programmnummer (01 bis 10) zu wählen, unter der das Programm gespeichert wird.

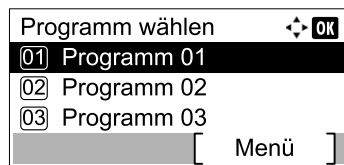

HINWEIS

Nicht-gespeicherte Programmnummern werden durch [-----] angezeigt.

Wenn Sie eine bereits gespeicherte Programmnummer wählen, werden die unter dieser Programmnummer gespeicherten Funktionen durch die neuen Funktionen überschrieben.

3 Drücken Sie **[Menü]**.

4 Drücken Sie die Taste **[▲]** oder **[▼]**, um **[Zufügen]** auszuwählen.

5 Drücken Sie die Taste **[OK]**.



HINWEIS

Wenn die Anzeige zur Auswahl eines Auftragsstyps erscheint, drücken Sie **[▲]** oder **[▼]** und wählen Sie **[FAX]**. Drücken Sie dann **[OK]**.

6 Geben Sie den Programmnamen über die Zifferntasten ein.



Hinweise zur Zeicheneingabe finden Sie unter [Zeicheneingabe auf Seite 11-2](#).

7 Drücken Sie die Taste **[OK]**. Das Programm ist gespeichert.



HINWEIS

Bis zu 32 Zeichen können eingegeben werden.

Falls die angegebene Programmnummer bereits verwendet wird, erscheint der Bestätigungsdialog. Tippen Sie auf [Ja].

Die Einstellungen können durch Neuaufruf des Programms überprüft werden. Siehe [Programm neu aufrufen auf Seite 3-21](#).

Gespeichertes Programm überprüfen

Die Einstellungen des gespeicherten Programms können durch Neuaufruf des Programms geprüft werden. Siehe [Programm neu aufrufen auf Seite 3-21](#).

Programm neu aufrufen

Gehen Sie wie nachstehend beschrieben vor, um ein gespeichertes Programm aufzurufen.

1 Programm aufrufen.

- 1 Drücken Sie die Taste **[Programm]**.

Programm



- 2 Drücken Sie **[▲]** oder **[▼]**, um die Programmnummer (01 bis 10) zu wählen, die aufgerufen werden soll.

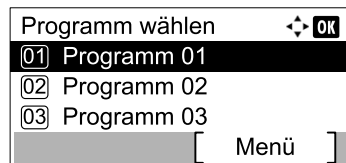

- 3 Drücken Sie die Taste **[OK]**.

2 Programm ausführen.

Legen Sie die Originale ein und drücken Sie die Taste **[Start]**. Die Übertragung beginnt.

Programm überschreiben

Programme können mit Hilfe der gleichen Bedienschritte geändert werden, die auch für die Programmspeicherung verwendet werden. Wählen Sie eine Programmnummer zum Speichern, wählen Sie dann das zu ändernde Programm und überschreiben Sie die Programmnummer. Siehe [Programm speichern auf Seite 3-20](#).

Programmnamen ändern

Ändern Sie den Programmnamen wie nachstehend erklärt.

1 Anzeige aufrufen.

- 1 Drücken Sie die Taste **[Programm]**.

Programm



- 2 Drücken Sie **[▲]** oder **[▼]**, um ein Programm (01 bis 10) zu wählen, das bearbeitet werden soll.

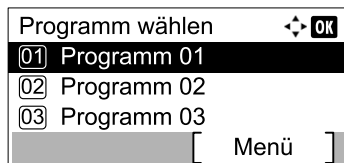

- 3 Drücken Sie **[Menü]**.

2 Programmnamen bearbeiten.

- 1 Drücken Sie die Taste **[▲]** oder **[▼]**, um **[Name bearbeiten]** zu wählen.

- 2 Drücken Sie die Taste **[OK]**.

- 3 Geben Sie den Programmnamen über die Zifferntasten ein.

 Hinweise zur Zeicheneingabe finden Sie unter [Zeicheneingabe auf Seite 11-2](#).

- 4 Drücken Sie die Taste **[OK]**.

- 5 Anzeige mit **[Ja]** bestätigen. Das Programm ist gespeichert.

Programm löschen

Gehen Sie wie nachstehend beschrieben vor, um ein Programm zu löschen.

1 Anzeige aufrufen.

- 1 Drücken Sie die Taste **[Programm]**.

Programm



- 2 Drücken Sie **[▲]** oder **[▼]**, um ein Programm (01 bis 10) zu wählen, das gelöscht werden soll.

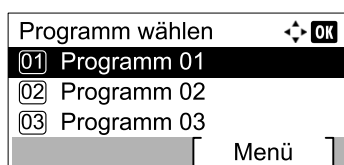

- 3 Drücken Sie **[Menü]**.

2 Programm löschen.

- 1 Drücken Sie die Taste [▲] oder [▼], um [Löschen] auszuwählen.
- 2 Drücken Sie die Taste [OK].
- 3 Anzeige mit [Ja] bestätigen.

Kettenwahl

Bei der Kettenwahl werden Faxnummern von Gegenstellen einer Kettennummer hinzugefügt. Diese Kettennummer enthält eine Ziffernfolge, die von mehreren Zielen verwendet wird.

Die Kettenwahl ermöglicht das Aneinanderreihen von mehreren Ziffernfolgen oder Telefonnummern. Dies ermöglicht eine Vorwahl zur Auswahl des preiswertesten Telefonanbieters zur Anwahl des Ziels.

HINWEIS

Häufig benutzte Kettenwahlnummern sollten der Einfachheit halber im Adressbuch eingetragen oder als Zielwahltaste belegt werden. Hinweise zur Speicherung im Adressbuch finden Sie unter [Speichern von Zielen im Adressbuch auf Seite 2-2](#). Hinweise zur Speicherung als Zielwahltaste finden Sie unter [Ziel auf einer Zielwahltaste speichern auf Seite 2-12](#).

Wenn Sie zum Beispiel '212' als Kettenwahlnummer verwenden

1 Drücken Sie die Taste [FAX].

FAX



2 Auswahl der Kettenwahlnummer.

Eingabe der Fax-Nummer zur Verknüpfung mit der Kettennummer. Wählen Sie die Adresse unter der die Kettenwahlnummer gespeichert ist aus dem Adressbuch, mit einer Zielwahltaste, oder geben Sie sie über die Zifferntasten ein.

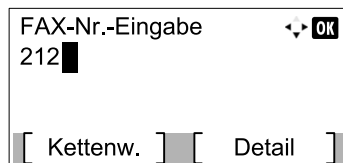

3 Tippen Sie auf [Kettenwahl].

4 Eingabe der Fax-Nummer zur Verknüpfung mit der Kettennummer.

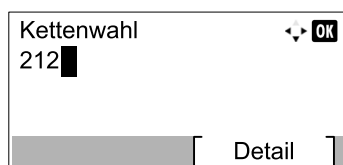

Wenn Sie die Fax-Nummer über die Zifferntasten eingeben, müssen Sie die ganze Nummer eingeben.

Wenn sie die Fax-Nummer aus dem Adressbuch holen, müssen Sie die Taste **[Adressbuch]** drücken.

Wenn Sie die Fax-Nummer über eine Zielwahltaste auswählen, drücken Sie dazu die entsprechende Zielwahltaste.



Zur Auswahl von Zielen aus dem Adressbuch siehe [Ziel aus dem Adressbuch wählen auf Seite 3-11](#).

Zur Auswahl von Zielen von den Zielwahltasten siehe [Wahl mit Zielwahltaste auf Seite 3-13](#).

5 Drücken Sie die Taste [OK].

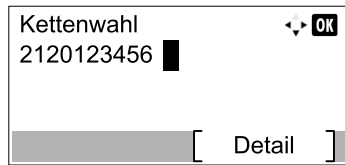

Um die nächste Fax-Nummer einzugeben, wiederholen Sie den Vorgang ab Schritt 2.

6 Taste [Start] drücken.

Start



Die Übertragung beginnt.

4 Faxempfang

In diesem Kapitel werden folgende Themen behandelt:

Automatischer FAX-Empfang	4-2
Empfangsmethode	4-2
Ablauf des Empfangs	4-3
Manueller Empfang	4-4
Beim Empfangen das Telefon verwenden	4-4
Funktionen für den FAX-Empfang	4-6
Einstellmöglichkeiten für den FAX-Empfang	4-6
Duplexdruck	4-6
Empfangsdatum/-uhrzeit	4-6
Medientyp für den Ausdruck	4-6
Reduz. Empfgröße	4-8

Automatischer FAX-Empfang

Wenn Sie den Anschluss nur als Fax und nicht zum Telefonieren verwenden, stellen Sie das Gerät auf reinen FAX-Empfang um. Es sind danach keinerlei Benutzereingaben nötig, um ein Fax zu empfangen.

Empfangsmethode

Vier Empfangsmethoden stehen bei diesem Gerät zur Verfügung.

- Autom.(Normal)
- Autom. (FAX/TEL) (Siehe 7-2.)
- Autom. (TAD) (Siehe 7-4.)
- Manuell (Siehe 4-4.)

Empfangsmethode prüfen und ändern

1 Anzeige aufrufen.

- 1 Drücken Sie die Taste **[Status/Systemmenü/Zähler]**.

Status/
Systemmenü/
Zähler



- 2 Drücken Sie die Taste **[▲]** oder **[▼]**, um **[FAX]** auszuwählen.
- 3 Drücken Sie die Taste **[OK]**.
- 4 Drücken Sie die Taste **[▲]** oder **[▼]**, um **[Empfang]** auszuwählen.
- 5 Drücken Sie die Taste **[OK]**.
- 6 Drücken Sie die **[▲]** oder **[▼]** Taste, um **[Empf.-Einst.]** zu wählen.
- 7 Drücken Sie die Taste **[OK]**.

2 Empfangsart wählen.

- 1 Drücken Sie die **[▲]** oder **[▼]** Taste, um die gewünschte Empfangsart zu wählen. Für automatischen FAX-Empfang wählen Sie **[Autom. (Normal)]**.
- 2 Drücken Sie die Taste **[OK]**.

Ablauf des Empfangs

1 Empfang eines Faxes

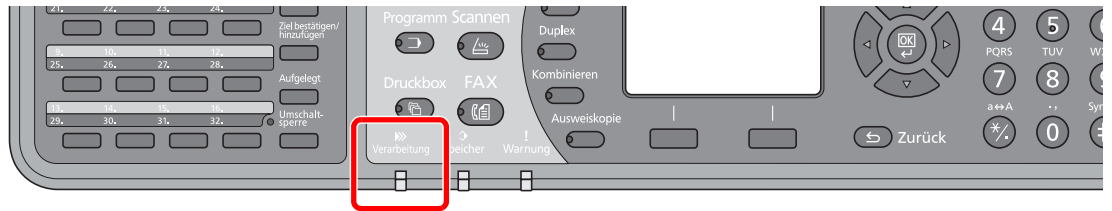

Wenn eine FAX-Sendung eintrifft, blinkt die Anzeige [**Verarbeitung**] und der Empfang beginnt automatisch.



HINWEIS

Ist ein Telefon (im freien Verkauf erhältlich) angeschlossen, klingelt dieses und der Empfang startet danach.

Sie können einstellen, wie oft das Klingelzeichen ertönt. (Siehe [Empfang auf Seite 9-5.](#))

Speicherempfang

Wenn das Gerät Faxe aufgrund von Papiermangel oder Papierstau nicht ausdrucken kann, werden die empfangenen FAX-Dokumente im Bildspeicher gespeichert. Sobald das Gerät wieder druckbereit ist, druckt es die Dokumente aus.

Die Anzahl der speicherbaren Seiten hängt von deren Inhalt ab. Generell kann als Richtwert die Menge von ca. 250 A4-Seiten oder mehr bei normaler Auflösung angenommen werden.

Während des Speicherempfangs werden die Aufträge in der Anzeige "Aufträge drucken" der Statusanzeige aufgelistet. Um die empfangenen Dokumente auszudrucken, müssen Sie neues Papier einlegen oder den Papierstau beseitigen.



Siehe hierzu in der *Bedienungsanleitung* des Geräts.

2 Druck nach Empfang

Die empfangenen Faxe werden in der Ablage mit der bedruckten Seite nach unten ausgedruckt.

Das Papier zum Ausdruck empfangener Faxe wird aus der Kassette zugeführt.

Manueller Empfang

Hiermit empfangen Sie die FAX-Dokumente, indem Sie erst prüfen, ob eine Telefonverbindung mit der Gegenstelle hergestellt wurde, und dann auf [**Aufgelegt**] tippen.

HINWEIS

Wenn Sie einen manuellen Empfang vornehmen möchten, müssen Sie den Empfangsmodus auf manuellen Empfang umstellen. Wie Sie auf den manuellen Modus umschalten können, entnehmen Sie [Empf.-Einst. auf Seite 9-5](#).

Wenn Sie ein (herstellerunabhängiges) Telefon an dieses Gerät anschließen, können Sie mit der Gegenstelle sprechen, bevor Sie Ihr FAX-Dokument empfangen.

Beim Empfangen das Telefon verwenden

Sie können FAX-Dokumente empfangen, nachdem Sie festgestellt haben, dass die Telefonverbindung mit der Gegenstelle hergestellt ist.

- 1 Wenn ein Anruf ankommt, klingelt das Telefon, das am Gerät angeschlossen ist.**
- 2 Heben Sie den Telefonhörer ab.**
- 3 Prüfen Sie, ob die Telefonverbindung zum FAX der Gegenstelle steht.**

Wenn Sie den FAX-Ton hören

Die Gegenstelle ist nun im FAX-Betrieb.

- 1 Drücken Sie die Taste [**FAX**].

FAX



- 2 Die Taste [**Aufgelegt**] drücken.

Aufgelegt



- 3 Drücken Sie [Man.Empf.].

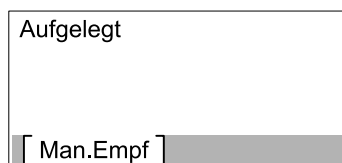

Der Empfang beginnt.

HINWEIS

Wenn Sie einen Telefonapparat benutzen, der Tonsignale senden kann, benutzen Sie das Telefon, um den Empfang der FAX-Dokumente über die Fernumschaltung zu starten. (Siehe [Fernumschaltung auf Seite 7-9](#).)

Wenn an der Gegenstelle gesprochen wird

Die Telefonverbindung wurde mit dem Telefon der Gegenstelle hergestellt. Wenn das Gespräch beendet ist, gehen Sie so vor wie in Schritt 1 bis 3 oben beschrieben.

Wenn der Sender die Übertragung beginnt, empfängt das Gerät die FAX-Dokumente.

- 4 Wenn die Sendung beginnt (die Anzeige [Verarbeitung] auf dem Bedienfeld blinkt), legen Sie den Hörer auf.**

Funktionen für den FAX-Empfang

Die Empfangsart und die Art des Ausdrucks können gewählt werden.

Wählen Sie aus den folgenden Punkten aus.	Siehe
Empfangene Faxe duplex drucken.	Duplexdruck ▶ Seite 4-6
Datum/Uhrzeit des Empfangs eindrucken.	Empfangsdatum/-uhrzeit ▶ Seite 4-6
Medientypen für Faxe festlegen.	Medientyp für den Ausdruck ▶ Seite 4-6
Empfangene Faxe an ein weiteres FAX oder einen Computer weiterleiten.	Weiterleitungseinstellungen ▶ Seite 5-2

Einstellmöglichkeiten für den FAX-Empfang

Duplexdruck

Wenn die empfangenen Seiten gleich breit sind, werden sie auf beiden Seiten des Blatts ausgedruckt.



HINWEIS

Die optionale Duplexeinheit wird benötigt.

Ein	Auf beiden Seiten drucken.
Aus	Nur auf einer Seite ausdrucken.



Für mehr Informationen zu den Einstellungen, siehe [FAX Grundeinstellungen auf Seite 9-2](#).

Empfangsdatum/-uhrzeit

Die Funktion Empfangsdatum/Uhrzeit fügt das Datum und die Uhrzeit des Empfangs, Senderinformationen und die Anzahl der Seiten am oberen Seitenrand ein, wenn das Fax ausgedruckt wird. Dies ist eine sinnvolle Bestätigung der Empfangszeit, wenn das Fax in einer anderen Zeitzone abgesendet wurde.



HINWEIS

Wenn die empfangenen Daten auf mehreren Seiten ausgedruckt werden, werden das Datum und die Uhrzeit des Empfangs nur auf der ersten Seite aufgedruckt. Auf den folgenden Seiten erfolgt der Ausdruck nicht. Wenn eine Weiterleitung des empfangenen FAX-Dokuments aus dem Speicher erfolgt, wird die Information über Datum und Uhrzeit dem weitergeleiteten Dokument nicht hinzugefügt.

Ein	Ausdruck von Empfangsdatum/-uhrzeit.
Aus	Kein Ausdruck von Empfangsdatum/-uhrzeit.



Für mehr Informationen zu den Einstellungen, siehe [FAX Grundeinstellungen auf Seite 9-2](#).

Medientyp für den Ausdruck

Geben Sie den Medientyp an, der für den Ausdruck des empfangenen Faxes verwendet wird.

Unterstützte Medientypen	Alle Medien, Normalpapier, Grobes, Pergament, Etiketten, Recycling, Fein, Karteikarten, Farbige, Umschläge, Dickes, Hohe Qualität und Anwender 1 bis -8.
--------------------------	--



Für mehr Informationen zu den Einstellungen, siehe [FAX Grundeinstellungen auf Seite 9-2](#).

Kassette für FAX-Empfang festlegen

Mit der Festlegung des Medientyps kann eine Kassette für den FAX-Empfang festgelegt werden.

1 Anzeige aufrufen.

- 1 Drücken Sie die Taste **[Status/Systemmenü/Zähler]**.

Status/
Systemmenü/
Zähler



- 2 Drücken Sie die **[▲]** oder **[▼]** Taste, um [Allg.Einstellung] zu wählen.
- 3 Drücken Sie die Taste **[OK]**.
- 4 Drücken Sie die Taste **[▲]** oder **[▼]**, um [Orig./Pap.Einst.] zu wählen.
- 5 Drücken Sie die Taste **[OK]**.
- 6 Drücken Sie die Taste **[▲]** oder **[▼]**, um die Kassette ([Kass. 1 (bis 4) setzen]), die Sie für den FAX-Empfang verwenden möchten, auszuwählen.
- 7 Drücken Sie die Taste **[OK]**.

2 Papierformat wählen.

- 1 Drücken Sie die **[▲]** oder **[▼]** Taste, um [Format Kassette 1 (bis 4)] zu wählen.
- 2 Drücken Sie die Taste **[OK]**.
- 3 Drücken Sie die Taste **[▲]** oder **[▼]**, um [Autom.] auszuwählen.
- 4 Drücken Sie die Taste **[OK]**.
- 5 Drücken Sie die **[▲]** oder **[▼]** Taste, um [Metrisch] oder [Zoll] zu wählen.
- 6 Drücken Sie die Taste **[OK]**.
- 7 Drücken Sie die Taste **[Zurück]**.



WICHTIG

Wählen Sie einer der verfügbaren Papierformate für die Kassette, die für den FAX-Empfang benutzt werden soll.

Europäisches Modell: Tippen Sie auf [Autom.] und dann auf [Metrisch].

3 Medientyp wählen.

- 1 Drücken Sie die **[▲]** oder **[▼]** Taste, um [Medientyp Kass. 1 (bis 4)] zu wählen.
- 2 Drücken Sie die Taste **[OK]**.
- 3 Drücken Sie die Taste **[▲]** oder **[▼]**, um den Medientyp, den Sie für den FAX-Empfang verwenden möchten, auszuwählen.
- 4 Drücken Sie die Taste **[OK]**.

4 Medientyp speichern.

Nehmen Sie die Einstellungen für den FAX-Empfang vor. Wenn Sie einen Medientyp festlegen, wählen Sie den gleichen Typ wie in Schritt 3.



Für mehr Informationen zu den Einstellungen, siehe [FAX Grundeinstellungen auf Seite 9-2](#).

Reduz. Empfgröße

Wenn das empfangene Dokument größer ist als das verfügbare Papier, können Sie die Druckgröße reduzieren.

Ein	Das empfangene Dokument auf Größe des Druckpapiers verkleinern.
Aus	Empfangenes Dokument in einer Größe von 100 % der Originalgröße drucken, indem es auf mehrere Blatt Papier aufgeteilt wird.



Für mehr Informationen zu den Einstellungen, siehe [FAX Grundeinstellungen auf Seite 9-2](#).

5 Komfortfunktionen

In diesem Kapitel werden folgende Themen behandelt:

Weiterleitungseinstellungen	5-2
Weiterleitung einstellen	5-2
Weiterleitungsziel speichern	5-3
Zeitpunkt der Weiterleitung	5-7
Druckeinstellungen	5-8

Weiterleitungseinstellungen

Ein empfangenes Fax kann an ein anderes Fax weitergeleitet oder ausgedruckt werden.

Weiterleitung einstellen

Gehen Sie wie folgt vor, um die Weiterleitung einzustellen.

1 Anzeige aufrufen.

- 1 Drücken Sie die Taste **[Status/Systemmenü/Zähler]**.

Status/
Systemmenü/
Zähler



- 2 Drücken Sie die Taste **[▲]** oder **[▼]**, um **[FAX]** auszuwählen.
- 3 Drücken Sie die Taste **[OK]**.
- 4 Drücken Sie die Taste **[▲]** oder **[▼]**, um **[Empfang]** auszuwählen.
- 5 Drücken Sie die Taste **[OK]**.
- 6 Drücken Sie die **[▲]** oder **[▼]** Taste, um **[Weiterl.-Einst.]** zu wählen.
- 7 Drücken Sie die Taste **[OK]**.
- 8 Drücken Sie die Taste **[▲]** oder **[▼]**, um **[Weiterleitung]** auszuwählen.

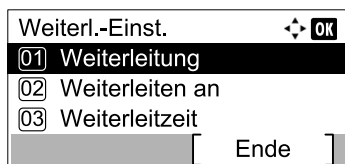

- 9 Drücken Sie die Taste **[OK]**.

2 Einstellungen vornehmen.

- 1 Um die Weiterleitung einzustellen, drücken Sie die Taste **[▲]** oder **[▼]**, um **[Ein]** auszuwählen.



HINWEIS

Wenn Sie keine Weiterleitung einstellen wollen, wählen Sie **[Aus]**.

- 2 Drücken Sie die Taste **[OK]**.

Weiterleitungsziel speichern

Gehen Sie wie folgt vor, um das Weiterleitungsziel einzustellen.

1 Anzeige aufrufen.

- 1 Drücken Sie die Taste **[Status/Systemmenü/Zähler]**.

Status/
Systemmenü/
Zähler



- 2 Drücken Sie die Taste **[▲]** oder **[▼]**, um **[FAX]** auszuwählen.
- 3 Drücken Sie die Taste **[OK]**.
- 4 Drücken Sie die Taste **[▲]** oder **[▼]**, um **[Empfang]** auszuwählen.
- 5 Drücken Sie die Taste **[OK]**.
- 6 Drücken Sie die **[▲]** oder **[▼]** Taste, um **[Weiterl.-Einst.]** zu wählen.
- 7 Drücken Sie die Taste **[OK]**.
- 8 Drücken Sie die **[▲]** oder **[▼]** Taste, um **[Weiterleiten an]** zu wählen.

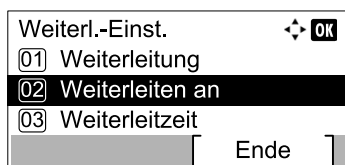

- 9 Drücken Sie die Taste **[OK]**.

2 Weiterleitungsziel speichern

Weiterleitungsziel aus dem Adressbuch wählen

- 1 Drücken Sie die Taste **[▲]** oder **[▼]**, um **[Ziel hinzufügen]** zu wählen.

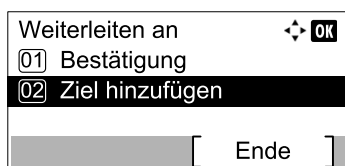

- 2 Drücken Sie die Taste **[OK]**.
- 3 Drücken Sie die Taste **[▲]** oder **[▼]**, um **[Adressbuch]** zu wählen.
- 4 Drücken Sie die Taste **[OK]**.

- 5 Drücken Sie die [▲] oder [▼] Taste, um das Ziel zu wählen.

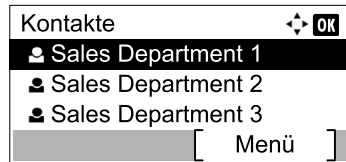

HINWEIS

Um ein Ziel zu wählen, drücken Sie [Menü], gefolgt von [▲] oder [▼], wählen Sie [Suchen (Name)]. Drücken Sie dann die Taste [OK]. Die Anzeige Suchen wird aufgerufen.

Zum Prüfen des Ziels drücken Sie die Taste [▲] oder [▼]. Wählen Sie das Ziel, dessen Details Sie prüfen möchten, drücken Sie dann [Menü]. Wählen Sie [Detail] über die Tasten [▲] oder [▼] aus. Drücken Sie dann die Taste [OK]. Die detaillierten Informationen werden angezeigt.

- 6 Drücken Sie die Taste [OK].

Weiterleitungsziel direkt eingeben

- 1 Drücken Sie die Taste [▲] oder [▼], um [Ziel hinzufügen] zu wählen.

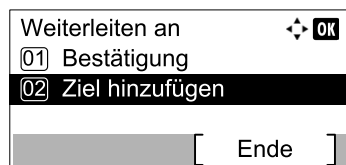

- 2 Drücken Sie die Taste [OK].
- 3 Drücken Sie die Taste [▲] oder [▼], um [Adresseintrag] zu wählen.
- 4 Drücken Sie die Taste [OK].
- 5 Geben Sie die Fax-Nummer des Weiterleitungsziels über die Zifferntasten ein.

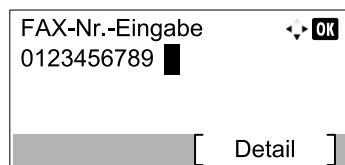

HINWEIS

Falls Sie die Einstellungen zu SendStartgesch. oder ECM ändern möchten, drücken Sie [Detail] und ändern Sie dann die Einstellungen.

- 6 Drücken Sie die Taste [OK].

Weiterleitungsziel ändern oder löschen

Gehen Sie wie nachfolgend beschrieben vor, um ein Weiterleitungsziel zu ändern oder zu löschen.

1 Anzeige aufrufen.

- 1 Drücken Sie die Taste **[Status/Systemmenü/Zähler]**.

Status/
Systemmenü/
Zähler



- 2 Drücken Sie die Taste **[▲]** oder **[▼]**, um **[FAX]** auszuwählen.
- 3 Drücken Sie die Taste **[OK]**.
- 4 Drücken Sie die Taste **[▲]** oder **[▼]**, um **[Empfang]** auszuwählen.
- 5 Drücken Sie die Taste **[OK]**.
- 6 Drücken Sie die **[▲]** oder **[▼]** Taste, um **[Weiterl.-Einst.]** zu wählen.
- 7 Drücken Sie die Taste **[OK]**.
- 8 Drücken Sie die **[▲]** oder **[▼]** Taste, um **[Weiterleiten an]** zu wählen.

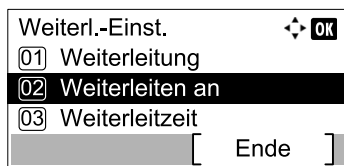

- 9 Drücken Sie die Taste **[OK]**.

2 Weiterleitungsziel ändern

Wenn die Fax-Nummer des Empfängers über die Zifferntasten eingegeben wurde.

Sie können die Fax-Nummer, SendStartgesch. und ECM ändern.

- 1 Drücken Sie die Taste **[▲]** oder **[▼]**, um **[Bestätigung]** auszuwählen.

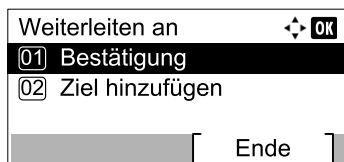

- 2 Drücken Sie die Taste **[OK]**.
- 3 Markieren Sie das Ziel, das Sie ändern möchten.

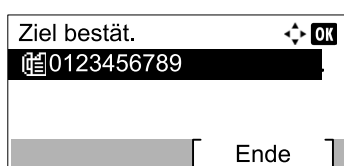

- 4 Drücken Sie die Taste **[OK]**.

- 5 Drücken Sie die Taste [▲] oder [▼], um [Detail/Bearb.] auszuwählen.
- 6 Drücken Sie die Taste [OK].
- 7 Geben Sie die Fax-Nummer des Weiterleitungsziels über die Zifferntasten erneut ein.



HINWEIS

Falls Sie die Einstellungen zu SendStartgesch. oder ECM ändern möchten, drücken Sie [Detail] und ändern Sie dann die Einstellungen.

- 8 Drücken Sie die Taste [OK].

Wenn das Ziel aus dem Adressbuch geholt wurde.

Sie können die gespeicherte Information über das Ziel prüfen.

- 1 Drücken Sie die Taste [▲] oder [▼], um [Bestätigung] auszuwählen.

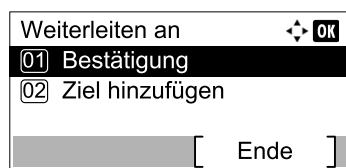

- 2 Drücken Sie die Taste [OK].

- 3 Markieren Sie das Ziel.

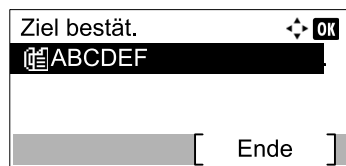

- 4 Drücken Sie die Taste [OK].

- 5 Drücken Sie die Taste [▲] oder [▼], um [Detail/Bearb.] auszuwählen.

- 6 Drücken Sie die Taste [OK].

- 7 Drücken Sie die Taste [◀] oder [▶], um die Details des Ziels zu prüfen.



HINWEIS

Sie können den Kontaktnamen, die Fax-Nummer und die Adressnummer prüfen. Sie können durch Drücken von [Detail] in der Anzeige Fax-Nummer die Einstellungen von SendStartgesch. und ECM prüfen.

- 8 Drücken Sie die Taste [OK].

Weiterleitungsziel löschen

- 9 Drücken Sie die Taste [▲] oder [▼], um [Bestätigung] auszuwählen.

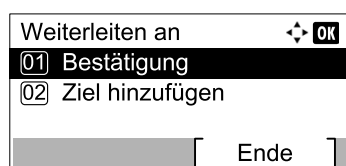

10 Drücken Sie die Taste [OK].

11 Drücken Sie die Taste [OK].

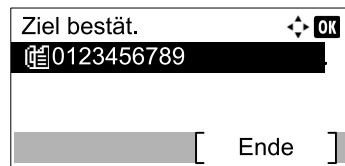

12 Drücken Sie die Taste [▲] oder [▼], um [Löschen] auszuwählen.

13 Drücken Sie die Taste [OK].

14 Anzeige mit [Ja] bestätigen.

Zeitpunkt der Weiterleitung

Sie können die Start- und Endzeit der Weiterleitung festlegen.

1 Anzeige aufrufen.

1 Drücken Sie die Taste [Status/Systemmenü/Zähler].

Status/
Systemmenü/
Zähler



2 Drücken Sie die Taste [▲] oder [▼], um [FAX] auszuwählen.

3 Drücken Sie die Taste [OK].

4 Drücken Sie die Taste [▲] oder [▼], um [Empfang] auszuwählen.

5 Drücken Sie die Taste [OK].

6 Drücken Sie die [▲] oder [▼] Taste, um [Weiterl.-Einst.] zu wählen.

7 Drücken Sie die Taste [OK].

8 Drücken Sie die [▲] oder [▼] Taste, um [Weiterleitzeit] zu wählen.

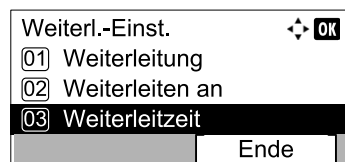

9 Drücken Sie die Taste [OK].

2 Einstellungen vornehmen.

- 1 Drücken Sie die Taste [▲] oder [▼], um [Ganzer Tag] oder [Voreingest. Zeit] zu wählen.



Um eine Weiterleitung während des ganzen Tags einzustellen, wählen Sie [Ganzer Tag]. Drücken Sie dann die Taste [OK].

Um eine Start- und Endzeit für eine Weiterleitung einzustellen, wählen Sie [Voreingest. Zeit]. Drücken Sie dann die Taste [OK], und stellen Sie dann die Start- und Endzeit ein.

Start- und Endzeit der Weiterleitung einstellen

- 1 Drücken Sie [▲] oder [▼], um die Stunden und Minuten der Startzeit einzustellen. Durch Drücken von [◀] und [▶] können Sie den Cursor nach links und rechts bewegen.



- 2 Drücken Sie die Taste [OK].
- 3 Drücken Sie [▲] oder [▼], um die Stunden und Minuten der Endzeit einzustellen. Durch Drücken von [◀] und [▶] können Sie den Cursor nach links und rechts bewegen.

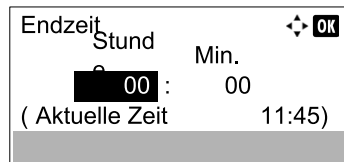

- 4 Drücken Sie die Taste [OK].

Druckeinstellungen

Sie können festlegen, ob das Gerät beim Weiterleiten von FAX-Dokumenten diese auch ausdrucken soll.

1 Anzeige aufrufen.

- 1 Drücken Sie die Taste [Status/Systemmenü/Zähler].

Status/
Systemmenü/
Zähler



- 2 Drücken Sie die Taste [▲] oder [▼], um [FAX] auszuwählen.
- 3 Drücken Sie die Taste [OK].
- 4 Drücken Sie die Taste [▲] oder [▼], um [Empfang] auszuwählen.
- 5 Drücken Sie die Taste [OK].

- 6 Drücken Sie die [▲] oder [▼] Taste, um [Weiterl.-Einst.] zu wählen.
- 7 Drücken Sie die Taste [OK].
- 8 Drücken Sie die Taste [▲] oder [▼], um [Drucken] auszuwählen.

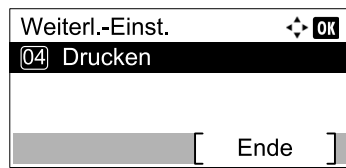

- 9 Drücken Sie die Taste [OK].

2 Einstellungen vornehmen.

- 1 Drücken Sie die [▲] oder [▼] Taste, um [Ein] (drucken) oder [Aus] (nicht drucken) zu wählen.
- 2 Drücken Sie die Taste [OK].

6 FAX vom PC senden

In diesem Kapitel werden folgende Themen behandelt:

Ablauf des Vorgangs FAX vom PC senden	6-2
Einrichtung	6-3
Verbindung mit einem PC	6-3
FAX-Treiber installieren	6-3
FAX-Treiber deinstallieren	6-5
Normale Übertragung	6-6
Grundeinstellungen des Treibers	6-8
Fenster der Standard Einstellungen	6-9

Mit der Funktion FAX-Treiber können Sie Faxe von jedem PC, der über USB oder Netzkabel verbunden ist, versenden. Die nachstehenden Hauptfunktionen werden angeboten.

- Ein auf dem PC geschriebenes Dokument kann per Fax gesendet werden, ohne vorher ausgedruckt werden zu müssen.
- Das Adressbuch (im Gerät oder auf dem PC) kann für die Eingabe des FAX-Ziels verwendet werden.
- Ein Deckblatt kann hinzugefügt werden.
- Der Vorgang ist so einfach wie ein Druckvorgang.

Ablauf des Vorgangs FAX vom PC senden

Das Versenden von Faxen von einem PC läuft in der folgenden Reihenfolge ab.

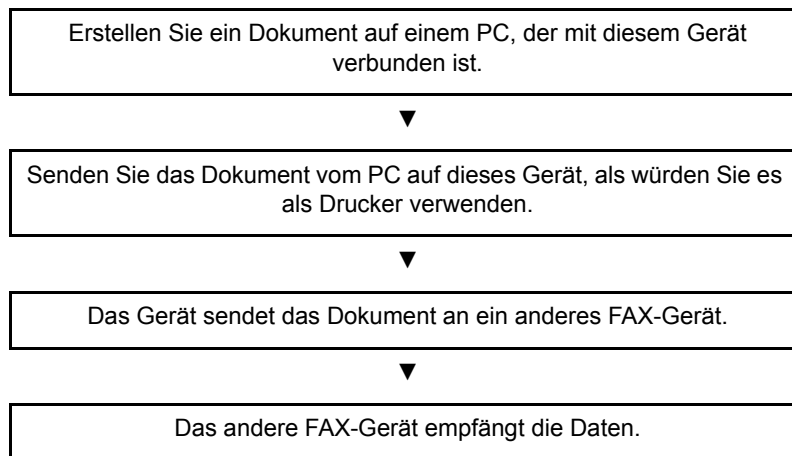

Einrichtung

Verbindung mit einem PC

Vernetzen Sie das Gerät mit einem PC über das Netzwerk- oder ein USB-Kabel. Siehe hierzu in der Bedienungsanleitung des Geräts.

FAX-Treiber installieren

Installieren Sie den FAX-Treiber wie nachfolgend beschrieben. Als Beispiel dient Windows 10.



HINWEIS

Im Ruhemodus ist Plug-and-Play auf diesem Gerät deaktiviert. Sie müssen daher das Gerät aus dem Ruhemodus aufwecken, bevor Sie fortfahren.

1 Den Datenträger Product Library einlegen.

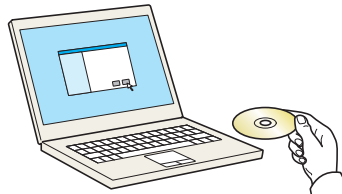

HINWEIS

Die Installation unter Windows muss mit Administrator-Rechten erfolgen.

Falls das "Neue Hardware gefunden" Fenster von Windows erscheint, klicken Sie auf **[Abbrechen]**.

Erscheint ein Fenster zum automatischen Ausführen eines Programms, bestätigen Sie mit **[Setup.exe ausführen]**.

Falls die Benutzerkonto Kontrollanzeige vom Windows erscheint, klicken Sie auf **[Ja]** (**[Zulassen]**).

2 Anzeige aufrufen.

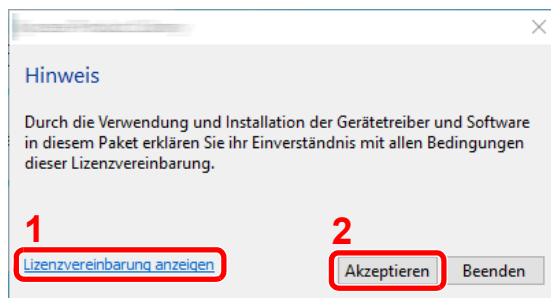

1 Klicken Sie auf **[Lizenzvereinbarung anzeigen]**, um diese zu lesen.

2 Klicken Sie auf **[Akzeptieren]**.

3 Benutzerdefinierte Installation auswählen.

Wählen Sie **[Benutzerdefinierte Installation]** aus.

4 FAX-Treiber wählen.

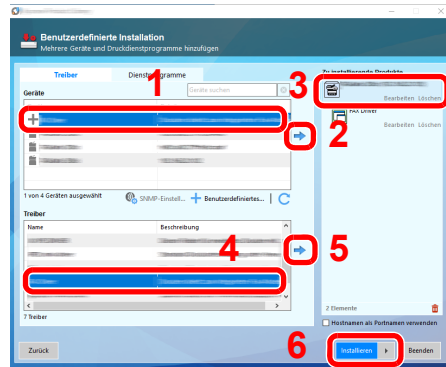

- 1 Wählen Sie den zu installierenden Drucker.
- 2 Klicken Sie auf [➔].
- 3 Wählen Sie das zu installierende Gerät.
- 4 Wählen Sie **[FAX-Treiber]**.
- 5 Klicken Sie auf [➔].
- 6 Klicken Sie auf **[Installieren]**.



HINWEIS

- Falls das Gerät nicht erkannt wird, auch wenn es betriebsbereit ist, prüfen Sie folgendes. Wird kein Drucker gefunden, prüfen Sie, ob die Kabelverbindungen zwischen USB oder Netzwerk und Drucker korrekt sind, und ob der Drucker eingeschaltet ist. Dann klicken Sie auf **C** (Aktualisieren).
- Falls ein Warnfenster mit Windows Sicherheitshinweisen erscheint, drücken Sie auf **[Diese Treibersoftware trotzdem installieren]**.

5 Beenden der Installation.

Falls eine Aufforderung zum Neustart erscheint, starten Sie den Computer neu und folgen Sie den Anweisungen auf dem Bildschirm. Die Installation des FAX-Treibers ist nun beendet.

FAX-Treiber deinstallieren

Gehen Sie wie folgt vor, um den FAX-Treiber von Ihrem Computer zu entfernen.



HINWEIS

Die Deinstallation unter Windows muss mit Administratorrechten erfolgen.

1 Anzeige aufrufen.

Klicken Sie in der Taskleiste auf das Suchfeld und geben Sie dort „Kyocera Product Library deinstallieren“ ein. Wählen Sie **[Kyocera Product Library deinstallieren]** aus der Ergebnisliste aus. Der Deinstallations-Assistent wird angezeigt.



HINWEIS

- Unter Windows 8.1 wählen Sie in der Charms-Leiste **[Suchen]**. Geben Sie „Kyocera Product Library deinstallieren“ in das Suchfeld ein. Wählen Sie **[Kyocera Product Library deinstallieren]** aus der Ergebnisliste aus.

2 Software deinstallieren

Überprüfen Sie die Markierungen in den Kontrollkästchen, welcher Treiber entfernt werden soll und klicken Sie auf **[Deinstallieren]**.

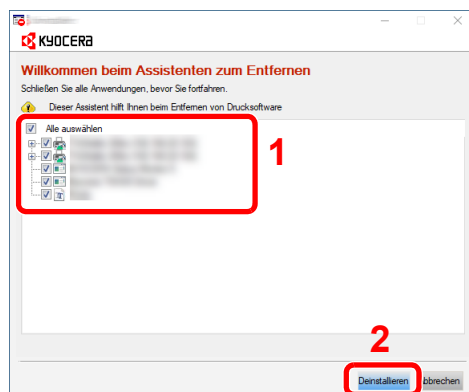

3 Deinstallation beenden.

Falls eine Aufforderung zum Neustart erscheint, starten Sie den Computer neu und folgen Sie den Anweisungen auf dem Bildschirm. Die Deinstallation der Software ist nun beendet.



HINWEIS

Die Software kann ebenfalls von der Product Library deinstalliert werden.

Im Dialogfenster der Product Library wählen Sie Deinstallieren und folgen den Anweisungen auf dem Bildschirm.

Normale Übertragung

1 Dokument zum Senden vorbereiten

- 1 Erstellen Sie mit einer Anwendung auf Ihrem Computer ein Dokument zum Versenden.
- 2 Wählen Sie das Originalformat und die Ausrichtung.
- 3 Wählen Sie **[Drucken]** aus dem Dateimenü. Das Fenster zum Druck aus einer Anwendung wird geöffnet.

2 Eigenschaften im Druckerfenster wählen.

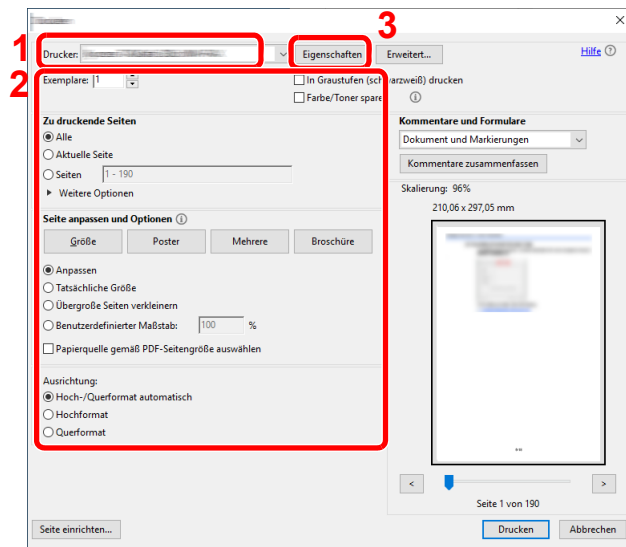

- 1 Wählen Sie das Gerätemodell aus der Liste aus.
- 2 Wählen Sie alle gewünschten Druckeinstellungen.



HINWEIS

Wählen Sie als Kopienzahl 1. Das folgende Fenster ist ein Beispiel. Das Druckerfenster kann je nach gewählter Anwendung abweichen.

- 3 Klicken Sie auf **[Eigenschaften]**, um das Fenster Eigenschaften zu öffnen.

3 Einstellungen in der Karteikarte FAX Einstellungen wählen.

- 1 Wählen Sie alle gewünschten Einstellungen in der Karteikarte FAX Einstellungen und bestätigen Sie mit **[OK]**.

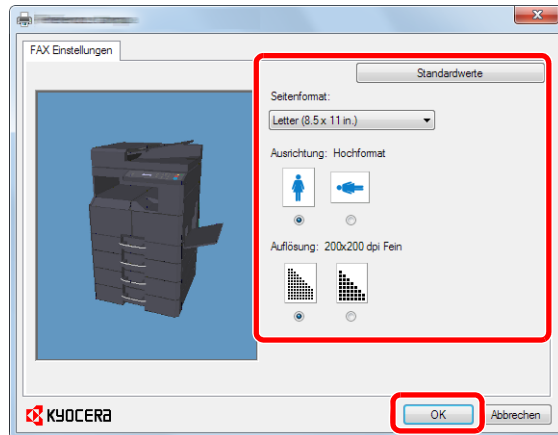

HINWEIS

Hinweise zu den Einstellungen dieser Karteikarte siehe *FAX Driver User Guide*.

- 2 Schließen Sie das Druckerfenster wieder. Klicken Sie auf **[OK]**. Das Fenster zur Eingabe der Sendeeinstellungen erscheint.

4 Einstellungen im Fenster Sendeeinstellungen wählen.

Sie können die Übertragungszeit eingeben.



HINWEIS

Hinweise zu den Einstellungen siehe *FAX Driver User Guide*.

5 Deckblatt wählen.

Wollen Sie mit Deckblatt versenden, nehmen Sie Einstellungen in der Karteikarte **[Deckblatt]** vor.



HINWEIS

Hinweise zu den Einstellungen siehe *FAX Driver User Guide*.

6 Das Ziel angeben.

- 1 Geben Sie in der Karteikarte **[Adressen Einstellung]** über die Tastatur die Zieladresse ein.
 - Folgende Zeichen können maximal eingegeben werden: 64 Zeichen
 - Folgende Zeichen können gewählt werden: 0 bis 9, #, *, -, Leerzeichen (an erster Stelle DARF KEIN Leerzeichen oder „-“ stehen)
- 2 Klicken Sie **[Zur Sendeliste hinzufügen]**.
Die Zielinformation wird in die Adressliste übernommen. Zur Versendung an mehrere Ziele wiederholen Sie die Schritte.

- Um das Adressbuch zu benutzen, klicken Sie auf **[Auswählen vom Adressbuch]** und wählen Sie das Ziel.

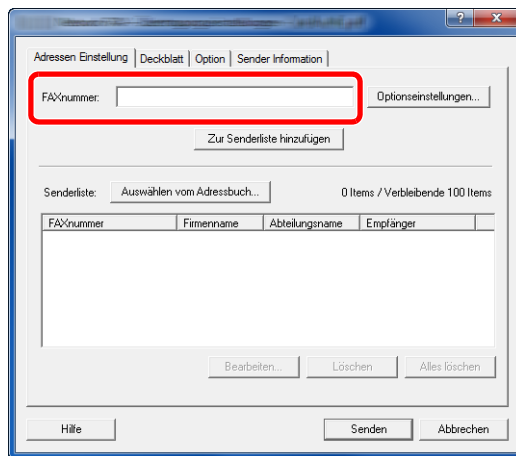

- Klicken Sie auf **[Senden]**. Die Übertragung beginnt.

Grundeinstellungen des Treibers

Über die Karteikarte FAX Einstellungen in den Druckereinstellungen können Sie das Originalformat und andere Einstellungen bestimmen.

- Anzeige aufrufen.

- Klicken Sie auf den **[Start]** Knopf in Windows und wählen dann **[Windows-System]**, **[Systemsteuerung]** und **[Geräte und Drucker anzeigen]**.



HINWEIS

- Unter Windows 8.1 wählen Sie **[Einstellungen]** in der Charms-Leiste des Desktops, dann **[Systemsteuerung]**. Danach wählen Sie **[Geräte und Drucker]**.

- Rechtsklicken Sie auf den Produktnamen des Geräts und wählen Sie **[Druckereinstellungen]** aus dem Drop-Down Menü. Die Druckereinstellungen werden geöffnet.

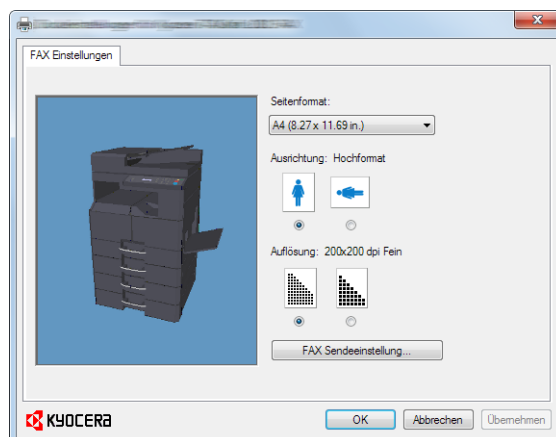

HINWEIS

Die Abbildung der Geräte hängt vom jeweiligen Modell ab.

2 Einstellungen wählen.

Folgende Einstellungen sind möglich.

Einstellung	Beschreibung
Seitenformat	Wählen Sie das Format des zu sendenden Dokumentes aus der Drop-Down Liste. Mögliche Einstellungen: Letter (8,5 x 11 in.), Legal (8,5 x 14 in.), Ledger (11 x 17 in.), Statement (5,5 x 8,5 in.), A3 (11,69 x 16,54 in.), A4 (8,27 x 11,69 in.), A5 (5,83 x 8,27 in.), Folio (8,27 x 12,99 in.), B4 (9,84 x 13,90 in.), B5(JIS)(7,17 x 10,12 in.)
Ausrichtung	Wählen Sie die Ausrichtung des Dokumentes. Mögliche Einstellungen: Hochformat, Querformat
Auflösung	Wählen Sie die Auflösung des zu sendenden Dokuments. Mögliche Einstellungen: 200x100dpi Normal, 200x200dpi Fein
FAX Sendeeinstellungen	Klicken Sie auf [FAX Sendeeinstellungen], um die Standardwerte zur Versendung zu ändern. Die Anzeige [Standardeinstellungen] wird geöffnet.

Fenster der Standard Einstellungen

Durch Eingabe der häufig verwendeten Einstellungen kann der Aufwand zur Änderung der Einstellungen minimiert werden. So wird das Fenster der Grundeinstellungen geöffnet:

1 Anzeige aufrufen.

- 1 Klicken Sie auf den **[Start]** Knopf in Windows und wählen dann **[Windows-System]**, **[Systemsteuerung]** und **[Geräte und Drucker anzeigen]**.

HINWEIS

- Unter Windows 8.1 wählen Sie **[Einstellungen]** in der Charms-Leiste des Desktops, dann **[Systemsteuerung]**. Danach wählen Sie **[Geräte und Drucker]**.

- 2 Rechtsklicken Sie auf den als Netzwerkfax verwendeten Gerätenamen und wählen Sie **[Druckeinstellungen]** aus der Drop-Down Liste. Im Fenster der **[Druckeinstellungen]** klicken Sie auf **[FAX-Sendeeinstellung]**.

2 Einstellungen konfigurieren.

(1) Karteikarte Sender Informationen

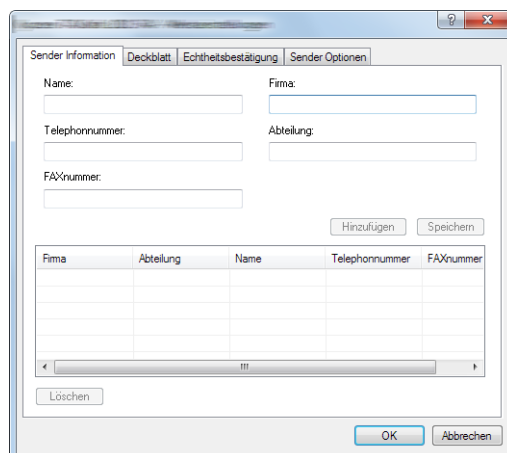

Geben Sie die eigenen Informationen wie nachstehend erklärt ein, damit diese auf dem Deckblatt ausgegeben werden.

Einstellung	Beschreibung
Firma	Es können bis zu 64 Zeichen eingegeben werden.
Abteilung	Es können bis zu 64 Zeichen eingegeben werden.
Name	Es können bis zu 32 Zeichen eingegeben werden.
Telefonnummer	Es können bis zu 20 Zeichen (0 bis 9, #, *, -, (,), + und Leerzeichen) gespeichert werden.
Fax-Nummer	Es können bis zu 20 Zeichen (0 bis 9, #, *, -, (,), + und Leerzeichen) gespeichert werden.
Sender Informationsliste	Sie können der Liste Absenderinformation Informationen über den Absender entnehmen. Der gewählte Punkt wird hinterlegt.
Hinzufügen	Hier fügen Sie der Liste Absenderinformation weitere Absenderinformationen zu.
Speichern	Hier speichern Sie die bearbeitete Liste Absenderinformation.
Löschen	Hier löschen Sie den ausgewählten Punkt aus der Liste Absenderinformation.

(2) Karteikarte Deckblatt

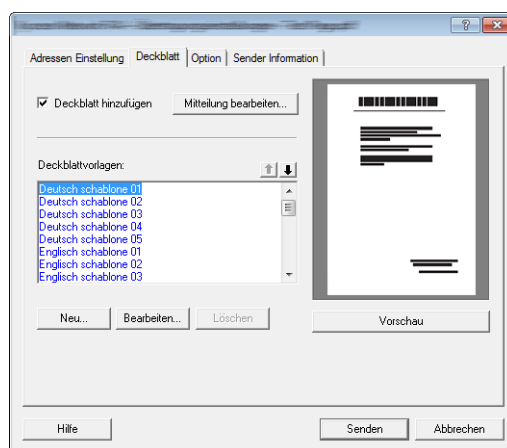

Einstellung	Beschreibung
Kontrollkästchen Deckblatt aktivieren	Aktivieren Sie das Kontrollkästchen, wenn ein Deckblatt zur Übertragung hinzugefügt werden soll.



HINWEIS

Weitere Informationen zum Anlegen eines Deckblatts siehe *FAX Driver User Guide*.

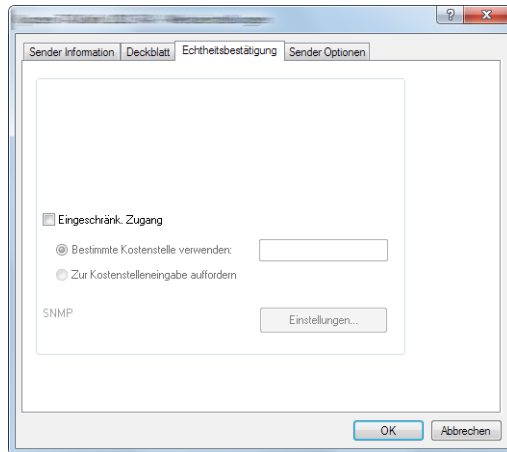

(3) Karteikarte Echtheitsbestätigung

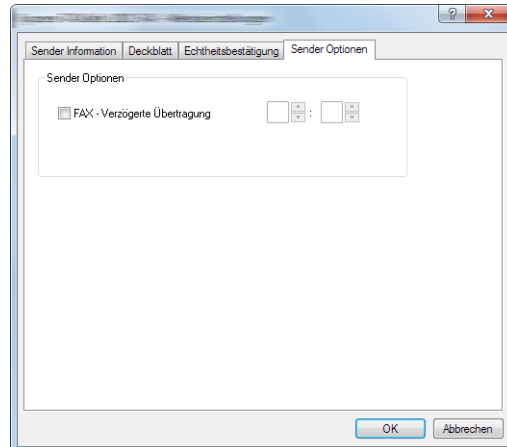

Einstellung	Beschreibung
Kontrollkästchen Eingeschränk. Zugang	Falls Kostenstellen am Gerät aktiviert ist, wählen Sie Bestimmte Kostenstelle verwenden oder Zur Kostenstelleneingabe auffordern aus. Bestimmte Kostenstelle verwenden: Geben Sie die Konto-ID ein. Die Übertragung wird mit der eingegebenen Konto-ID durchgeführt. Zur Kostenstelleneingabe auffordern: Vor der Übertragung wird ein Fenster zur Eingabe der Konto-ID eingeblendet. Die Konto-ID muss vor jeder Übertragung eingegeben werden.
(SNMP) Einstellungen	SNMP Einstellungen konfigurieren.

(4) Karteikarte Sender Optionen



Einstellung	Beschreibung
Kontrollkästchen FAX - Verzögerte Übertragung	<p>Wollen Sie Dokumente zeitversetzt übertragen, aktivieren Sie das Kontrollkästchen, um die Zeiteingabe zu ermöglichen. Damit werden die Eingabefelder rechts vom Kontrollkästchen aktiviert. Die Sendezeit kann direkt über die Tastatur oder über die ▲ und ▼ Pfeile eingegeben werden.</p> <div data-bbox="691 360 1481 555" style="background-color: #ffffcc; padding: 5px;"> <p> WICHTIG Weicht die in der Anzeige des Geräts angezeigte Uhrzeit von der tatsächlichen Uhrzeit ab, wird die Übertragung nicht zum gewünschten Zeitpunkt durchgeführt. Stellen Sie gegebenenfalls die Uhrzeit korrekt ein.</p> </div> <div data-bbox="691 577 1481 801" style="background-color: #e6f2ff; padding: 5px;"> <p> HINWEIS Falls Sie einen Sendezeitpunkt wählen, der vor der tatsächlichen Uhrzeit liegt, wird die Übertragung am folgenden Tag am gewählten Zeitpunkt durchgeführt. Vergewissern Sie sich daher von der korrekt eingegebenen Uhrzeit, bevor Sie zeitversetzt übertragen.</p> </div> <p>Mögliche Einstellungen: 00:00 - 23:59</p>

7 Verwendung eines angeschlossenen Telefons

In diesem Kapitel werden folgende Themen behandelt:

Automatisches Umschalten Fax/Telefon	7-2
Automatisches Umschalten Fax und Anrufbeantworter	7-4
Manuelles Senden	7-6
Manuelles Empfangen	7-7
Fernumschaltung	7-9

Automatisches Umschalten Fax/Telefon

Dieser Empfangsmodus ist dann sinnvoll, wenn Sie Fax und Telefon auf derselben Telefonleitung betreiben. Wenn eine FAX-Sendung eintrifft, wird sie vom Gerät automatisch als Fax empfangen und wenn der andere Teilnehmer anruft, klingelt das Gerät wie ein Telefon und wartet, dass der angerufene Teilnehmer abhebt.

 **WICHTIG**

Wenn Sie die Funktion der automatischen Umschaltung zwischen Fax und Telefon (Fax/Tel) nutzen möchten, müssen Sie einen Telefonapparat (herstellerunabhängig) an diesem Gerät anschließen.

Wenn das Telefon die vorher eingestellte Anzahl von Klingeltönen abgegeben hat, muss der empfangende Teilnehmer die Telefonanrufrufen bezahlen, auch wenn das Empfangssystem nicht antwortet.

Ablauf eines eingehenden Anrufs

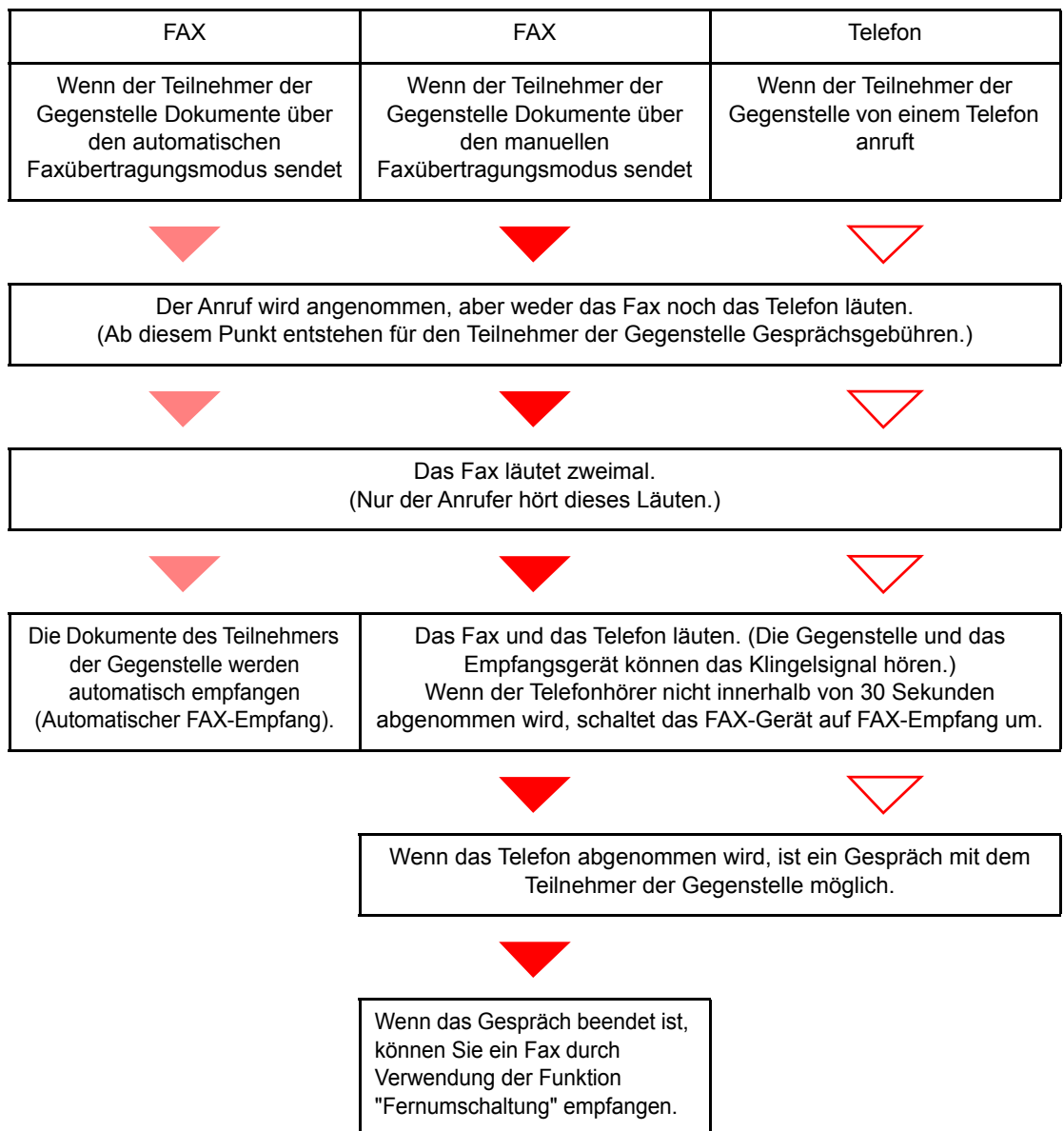

 **HINWEIS**

Am Ende des Gesprächs können Sie auch ein Fax durch Verwendung der Funktion "Fernumschaltung" empfangen. (Siehe [Fernumschaltung auf Seite 7-9.](#))

Vorbereitung:

Siehe unter [Empf.-Einst. auf Seite 9-5](#) wie [Autom. (FAX/TEL)] ausgewählt wird.

1 Das Telefon klingelt.



Der angeschlossene Telefonapparat klingelt. Beachten Sie: Wenn [0] (Null) als Anzahl der Klingelzeichen (für Autoumschaltung Fax/Telefon) eingestellt ist, läutet das angeschlossene Telefon nicht.



HINWEIS

Sie können einstellen, wie oft das Klingelzeichen ertönt. (Siehe [Empfang auf Seite 9-5.](#))

2 Ruf annehmen.

Eingehender Anruf von einem Telefon

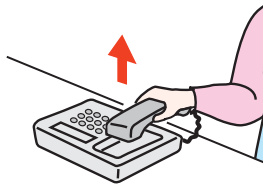

- 1 Das Fax läutet und fordert damit auf, den Anruf entgegenzunehmen. Sie müssen den Telefonhörer innerhalb von 30 Sekunden nach dem ersten Klingelzeichen abheben.



HINWEIS

Wenn der Telefonhörer nicht innerhalb von 30 Sekunden abgenommen wird, schaltet das FAX-Gerät auf FAX-Empfang um.

- 2 Sprechen Sie mit der Gegenstelle.



HINWEIS

Am Ende des Gesprächs können Sie auch ein Fax durch Verwendung der Funktion "Fernumschaltung" empfangen. (Siehe [Fernumschaltung auf Seite 7-9.](#))

Eingehender Anruf von einem Fax

Das Gerät empfängt Faxe.

Automatisches Umschalten Fax und Anrufbeantworter

Dieser Empfangsmodus ist sinnvoll, wenn ein separat erworbenes Telefon mit Anrufbeantworterfunktionen zusammen mit diesem FAX-Gerät verwendet wird. Wenn ein Anruf von einem FAX-Gerät eingeht, wird der FAX-Empfang automatisch gestartet. Wenn der Anruf von einem Telefon eingeht, werden die Funktionen des Anrufbeantworters aktiviert. Selbst wenn der Anruf nicht entgegengenommen werden kann, kann der Anrufer eine Nachricht hinterlassen.



WICHTIG

Wenn die automatische Umschaltung zwischen Fax und Anrufbeantworter aktiviert ist, dürfen in der ersten Minute, nachdem das Gerät den eingehenden Anruf empfangen hat, keine längeren Pausen von mehr als 30 Sekunden in der Ansage oder der erhaltenen Nachricht auftreten. Andernfalls wird die Pausenerkennungsfunktion des FAX-Geräts aktiviert und das FAX-Gerät wechselt in den FAX-Empfang.



HINWEIS

Wenn Sie die Funktion der automatischen Umschaltung zwischen Fax und Anrufbeantworter nutzen möchten, müssen Sie ein Telefon mit Anrufbeantworterfunktion (herstellerunabhängig) an diesem Gerät anschließen.

Hinweise zum Abhören von Nachrichten finden Sie in der Bedienungsanleitung des jeweiligen Anrufbeantworters.

Die Anzahl der Klingelzeichen, die auf dem Anrufbeantworter eingestellt wird, muss kleiner sein als die Anzahl der Klingelzeichen, die für das FAX-Gerät eingestellt wird. (Siehe [Empfang auf Seite 9-5.](#))

Ablauf eines eingehenden Anrufs

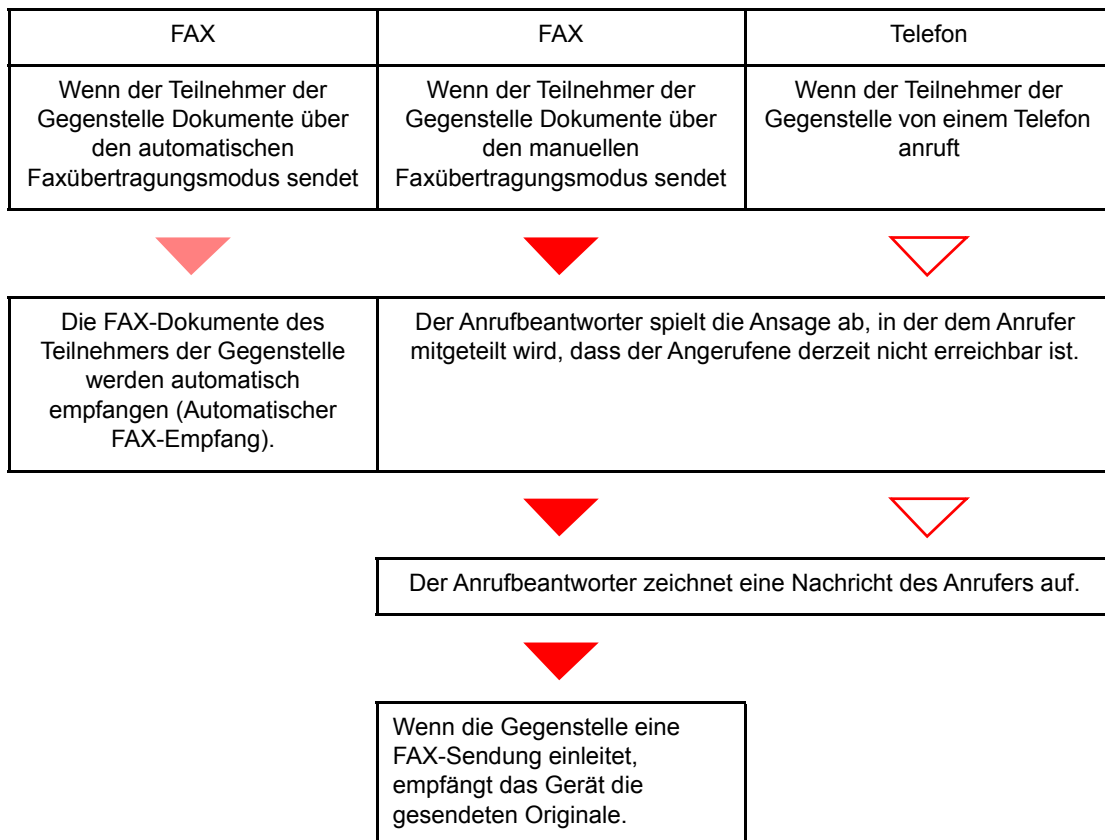

Vorbereitung:

Siehe unter [Empf.-Einst. auf Seite 9-5](#), wie [Autom. (TAD)] ausgewählt wird.

1 Das Telefon klingelt.



Das Telefon gibt eine bestimmte Anzahl von Klingelzeichen aus.



HINWEIS

Wenn der Telefonhörer während des Läutens abgenommen wird, wird der Anruf wie beim standardmäßigen manuellen FAX-Empfang behandelt. (Siehe [Manuelles Empfangen auf Seite 7-7.](#))

2 Der Anrufbeantworter nimmt Anrufe wie folgt entgegen:

Eingehender Anruf von einem Telefon, der nicht beantwortet wird

Die Funktionen des Anrufbeantworters werden aktiviert, die Ansage wird abgespielt und der Anrufer kann eine Nachricht hinterlassen.



HINWEIS

Wenn eine Pause von mehr als 30 Sekunden eintritt, schaltet das FAX-Gerät in den FAX-Empfang um.

Eingehender Anruf von einem Fax

Das Gerät empfängt Faxe.

Manuelles Senden

Wenn Sie mit der Gegenstelle sprechen möchten oder das empfangende Gerät auf FAX-Empfang umgeschaltet werden muss, verwenden Sie diese Methode zum Senden der FAX-Dokumente.

1 Originale einlegen.

2 Wählen Sie das Ziel an.

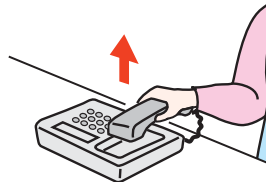

Heben Sie den Hörer ab und wählen Sie die Nummer der Gegenstelle.

3 Prüfen Sie, ob die Telefonverbindung zum Fax der Gegenstelle steht.

Handelt es sich auf der Gegenseite um ein Fax, hören Sie einen langen Pfeifton. Ist eine Person an der Gegenstelle, können Sie sich unterhalten.

4 Die Taste [Aufgelegt] drücken.

1 Drücken Sie die Taste [FAX].

FAX



2 Die Taste [Aufgelegt] drücken.

Aufgelegt



5 Taste [Start] drücken.

Start



Die Übertragung beginnt.

6 Hörer wieder auflegen.

Sobald die Sendung beginnt, können Sie den Telefonhörer wieder auflegen.

Manuelles Empfangen

Wenn Sie die FAX-Dokumente erst nach einem Gespräch mit der Gegenstelle empfangen möchten, verwenden Sie diese Methode.



HINWEIS

Auf diesem Gerät wurde der automatische FAX-Empfang voreingestellt. Wenn Sie einen manuellen Empfang vornehmen möchten, müssen Sie den Empfangsmodus auf manuellen Empfang umstellen. Wie Sie auf den manuellen Modus umschalten können, entnehmen Sie [Empf.-Einst. auf Seite 9-5](#).

1 Das Telefon klingelt.

Wenn ein Anruf ankommt, klingelt das Telefon, das am Gerät angeschlossen ist.

2 Hörer abnehmen.

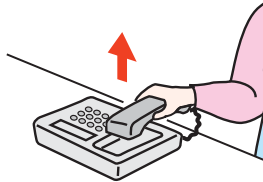

Heben Sie den Telefonhörer ab.

3 Prüfen Sie, ob die Telefonverbindung zum Fax der Gegenstelle steht.

Handelt es sich auf der Gegenseite um ein Fax, hören Sie einen leisen unterbrochenen Pfeifton. Ist eine Person an der Gegenstelle, können Sie sich unterhalten.

4 Die Taste **[Aufgelegt]** drücken.

1 Drücken Sie die Taste **[FAX]**.

FAX



2 Die Taste **[Aufgelegt]** drücken.

Aufgelegt



5 Drücken Sie [Man.Empf.].

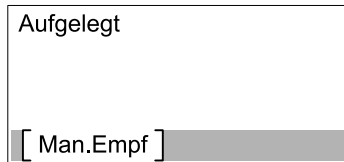

Der Empfang beginnt.



HINWEIS

Wenn Sie einen Telefonapparat benutzen, der Tonsignale senden kann, benutzen Sie das Telefon, um den Empfang der FAX-Dokumente über die Fernumschaltung zu starten. (Siehe [Fernumschaltung auf Seite 7-9.](#))

6 Hörer wieder auflegen.

Sobald die Sendung beginnt, können Sie den Telefonhörer wieder auflegen.

Fernumschaltung

Sie können den FAX-Empfang von einem angeschlossenen Telefon aus starten. Diese Funktion ist sinnvoll, wenn Sie dieses Gerät und einen Telefonapparat (Produkte von Drittherstellern) nicht an demselben Standort installiert haben.



HINWEIS

Die Fernumschaltung ist nur möglich, wenn ein (separat erworbenes) Telefon mit Tonwahlfunktionen an dieses Gerät angeschlossen ist. Selbst wenn das verwendete Telefon Tonwahlfunktionen enthält, kann diese Funktion, abhängig vom Telefonmodell, möglicherweise nicht wie erwartet verwendet werden. Weitere Informationen sind beim Kundendienst, beim autorisierten Kundendienstpartner oder beim Verkäufer erhältlich.

Die werkseitige Standardeinstellung der Fernumschaltnummer lautet 55.

Die Fernumschaltnummer kann geändert werden. Siehe [Empfang auf Seite 9-5](#).

Einwahl per Fernschaltung verwenden

Um den FAX-Empfang von einem Telefon aus zu starten, gehen Sie wie nachstehend beschrieben vor.

1 Der angeschlossene Telefonapparat klingelt.

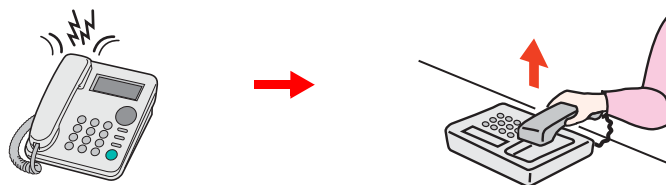

Heben Sie den Telefonhörer ab.



HINWEIS

Sie können einstellen, wie oft das Klingelzeichen ertönt. (Siehe [Empfang auf Seite 9-5](#).)

2 Zweistellige Fernumschaltnummer wählen.

Wenn Sie im Hörer einen FAX-Ton hören, geben Sie mithilfe der Tonsignalfunktionen des Telefons die zweistellige Fernumschaltnummer ein. Die Verbindung wird zum FAX-Gerät umgeschaltet und der FAX-Empfang wird automatisch gestartet.

8 Übertragungsergebnis und Geräteinformationen prüfen

In diesem Kapitel werden folgende Themen behandelt:

FAX-Berichte	8-2
Verlauf von FAX-Aufträgen prüfen	8-3
Auftragspr. send und Auftragspr. druc	8-3
FAX-Sendeprot. und FAX-Empf.prot.	8-4
Administrationsberichte drucken	8-5
Fax-Sendeergebnisbericht	8-5
Fax-Empfangsergebnisbericht	8-6
Aktivitätsbericht	8-7
Aktivitätsbericht drucken	8-7
Automatischer Druck	8-8
Statusseite	8-9

FAX-Berichte

Sie können folgende Hilfsmittel verwenden, um die Ergebnisse von Faxübertragungen und den Status von Sendungen zu prüfen.

Berichte	Anzeigeort	Menü	Inhalt zur Prüfung	Zeitpunkt der Prüfung	Siehe Seite
Prüfung des Verlaufs von FAX-Aufträgen	Bildschirmanzeige	Auftragspr. send Auftragspr. druc	Protokoll der letzten 16 Sende- und Empfangsergebnisse (einschließlich anderer Aufträge außer FAX)	Jederzeit	8-3
		FAX-Sendeprot. FAX-Empf.prot.	Protokoll der letzten 50 Sende- und Empfangsergebnisse (nur FAX-Aufträge)	Jederzeit	8-4
Sendeergebnis-Bericht/ Empfangsergebnis-Bericht	Bericht drucken	Fax-Sendeergeb. Fax-Empfang	Die letzten Sende- oder Empfangsergebnisse	Automatischer Druck nach jedem Sende- oder Empfangsvorgang ("Kein Druck" oder "Nur Fehler" wahlweise verfügbar.)	8-5
Aktivitätenbericht	Bericht drucken	FAX-Bericht Send FAX-Bericht Empf	Die letzten 50 Sende- oder Empfangsergebnisse	Jederzeit und automatischer Druck nach jeweils 50 Sende-/Empfangsvorgängen	8-7
Statusseite	Gedruckter Bericht	Statusseite	Gespeicherte Daten der lokalen FAX-Kennung, des lokalen Faxnamens, der Faxleitungseinstellungen, etc.	Jederzeit	8-9

Verlauf von FAX-Aufträgen prüfen

Auftragspr. send und Auftragspr. druc

Sie können den Verlauf der letzten 16 jeweils gesendeten (einschließlich der Scan-Aufträge) und empfangenen (einschließlich der Kopier- und Druckaufträge) auf der Anzeige zur Prüfung ausgeben.

HINWEIS

Auch wenn die Kostenstellenabrechnung aktiviert ist, werden die letzten 16 Sende- und Empfangsergebnisse unabhängig von der Konto-ID angezeigt.

Hinweise zur Prüfung des Auftragsverlaufs finden Sie in der *Bedienungsanleitung* des Geräts.

Anzeige des Auftragslogbuchs

1 Anzeige aufrufen.

- 1 Drücken Sie die Taste **[Status/Systemmenü/Zähler]**.

Status/
Systemmenü/
Zähler



- 2 Drücken Sie die Taste **[▲]** oder **[▼]**, um **[Status]** auszuwählen.
- 3 Drücken Sie die Taste **[OK]**.
- 4 Drücken Sie die Taste **[▲]** oder **[▼]**, um **[Auftragspr. druc]** zur Prüfung der Empfangsergebnisse, oder **[Auftragspr. send]** zur Prüfung der Übertragungsergebnisse auszuwählen.
- 5 Drücken Sie die Taste **[OK]**.
- 6 Drücken Sie die **[▲]** oder **[▼]** Taste, um den Auftrag zu wählen, den Sie prüfen möchten.

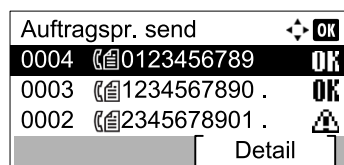

- 7 Tippen Sie auf **[Detail]**.

2 Status prüfen.

Drücken Sie die Taste **[◀]** oder **[▶]**, um die Details eines Auftrags zu prüfen.

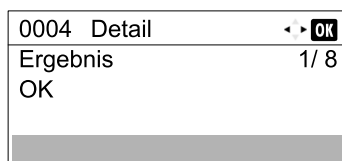

FAX-Sendeprot. und FAX-Empf.prot.

Sie können das Protokoll der letzten 50 Sende- und Empfangsergebnisse zur Durchsicht anzeigen.

HINWEIS

Auch wenn die Kostenstellenabrechnung aktiviert ist, werden die letzten 50 Sende- und Empfangsergebnisse unabhängig von der Konto-ID angezeigt.

Hinweise zur Prüfung des Auftragsverlaufs finden Sie in der *Bedienungsanleitung* des Geräts.

Anzeige des Auftragsprotokolls

1 Anzeige aufrufen.

- 1 Drücken Sie die Taste **[Status/Systemmenü/Zähler]**.

Status/
Systemmenü/
Zähler



- 2 Drücken Sie die Taste **[▲]** oder **[▼]**, um **[Status]** auszuwählen.
- 3 Drücken Sie die Taste **[OK]**.
- 4 Drücken Sie die Taste **[▲]** oder **[▼]**, um **[FAX]** auszuwählen.
- 5 Drücken Sie die Taste **[OK]**.
- 6 Status der Kommunikation anzeigen.

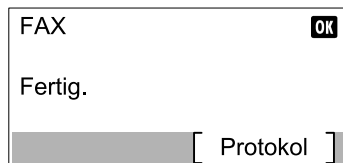

- 7 Danach tippen Sie auf **[Protokoll]**.
- 8 Drücken Sie die Taste **[▲]** oder **[▼]**, um **[FAX-Sendeprot.]** zur Prüfung der Übertragungsergebnisse, oder **[FAX-Empf.prot.]** zur Prüfung der Empfangsergebnisse auszuwählen.
- 9 Drücken Sie die Taste **[OK]**.

2 Status prüfen.

Drücken Sie die Taste **[◀]** oder **[▶]**, um die Details eines Auftrags zu prüfen.

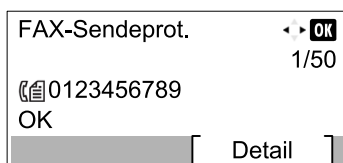

Administrationsberichte drucken

Sie können diverse Administrationsberichte drucken, um die Ergebnisse der Faxübertragung oder den Status der eingerichteten Funktionen zu prüfen.

Fax-Sendeergebnisbericht

Wenn Sie ein Fax senden, können Sie als Sendebestätigung einen Bericht ausdrucken. Sie können in dem Sendebericht auch ein Bild des Faxes ausdrucken.

1 Anzeige aufrufen.

- 1 Drücken Sie die Taste **[Status/Systemmenü/Zähler]**.

Status/
Systemmenü/
Zähler



- 2 Drücken Sie die Taste **[▲]** oder **[▼]**, um **[Bericht]** auszuwählen.
- 3 Drücken Sie die Taste **[OK]**.
- 4 Drücken Sie die Taste **[▲]** oder **[▼]**, um **[Ergeb.ber.-Einst.]** zu wählen.
- 5 Drücken Sie die Taste **[OK]**.
- 6 Drücken Sie die Taste **[▲]** oder **[▼]**, um **[Fax-Sendeergeb.]** auszuwählen.
- 7 Drücken Sie die Taste **[OK]**.

2 Einstellungen vornehmen.

- 1 Drücken Sie die Taste **[▲]** oder **[▼]**, um **[Aus]** (kein Druck), **[Ein]** (Druck), **[Nur bei Fehler]**, oder **[Jeden Job angeb.]** auszuwählen.
- 2 Drücken Sie die Taste **[OK]**.
Falls Sie **[Ein]**, **[Nur bei Fehler]** oder **[Jeden Job angeb.]** ausgewählt haben, kann der Ausdruck des übertragenen Bildes eingestellt werden.
- 3 Drücken Sie die Taste **[▲]** oder **[▼]**, um **[Aus]** (kein Ausdruck des übertragenen Bildes) oder **[Ein]** (Ausdruck des übertragenen Bildes) auszuwählen.
- 4 Drücken Sie die Taste **[OK]**.

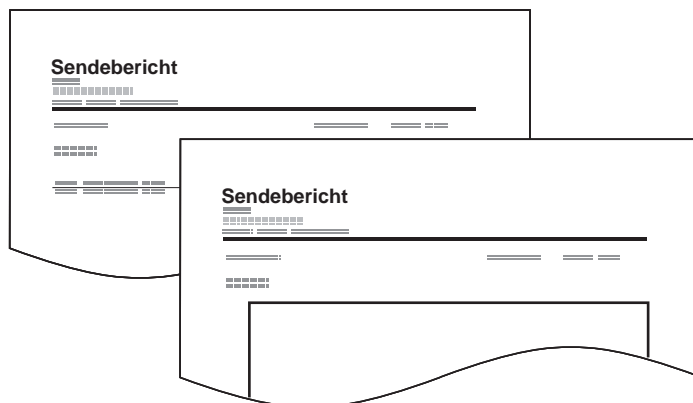

Fax-Empfangsergebnisbericht

Wenn Sie ein Fax empfangen, können Sie als Empfangsbestätigung einen Bericht ausdrucken.

1 Anzeige aufrufen.

- 1 Drücken Sie die Taste **[Status/Systemmenü/Zähler]**.

Status/
Systemmenü/
Zähler



- 2 Drücken Sie die Taste **[▲]** oder **[▼]**, um **[Bericht]** auszuwählen.
- 3 Drücken Sie die Taste **[OK]**.
- 4 Drücken Sie die Taste **[▲]** oder **[▼]**, um **[Ergeb.ber.-Einst.]** zu wählen.
- 5 Drücken Sie die Taste **[OK]**.
- 6 Drücken Sie die Taste **[▲]** oder **[▼]**, um **[Fax-Empfang]** auszuwählen.
- 7 Drücken Sie die Taste **[OK]**.

2 Einstellungen vornehmen.

- 1 Drücken Sie die Taste **[▲]** oder **[▼]**, um **[Aus]** (kein Ausdruck), **[Ein]** (Ausdruck), **[Nur bei Fehler]** auszuwählen.
- 2 Drücken Sie die Taste **[OK]**.

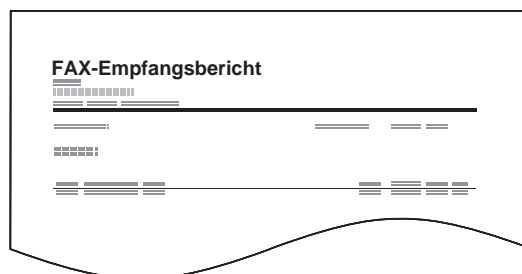

Aktivitätsbericht

Der Aktivitätsbericht besteht aus den Fax-Empfangs- und Sendejournalen. In jedem Bericht werden die letzten 50 gesendeten oder empfangenen FAX-Dokumente aufgelistet. Wenn der automatische Druck ausgewählt ist, wird der Bericht automatisch ausgedruckt, nachdem 50 Faxe gesendet oder empfangen wurden.

Aktivitätsbericht drucken

Die Daten über die letzten 50 gesendeten oder empfangenen Faxe werden ausgedruckt.

1 Anzeige aufrufen.

- 1 Drücken Sie die Taste **[Status/Systemmenü/Zähler]**.

Status/
Systemmenü/
Zähler



- 2 Drücken Sie die Taste **[▲]** oder **[▼]**, um **[Status]** auszuwählen.
- 3 Drücken Sie die Taste **[OK]**.
- 4 Drücken Sie die Taste **[▲]** oder **[▼]**, um **[FAX]** auszuwählen.
- 5 Drücken Sie die Taste **[OK]**.

2 Drucken

- 1 Drücken Sie **[Protokoll]**.

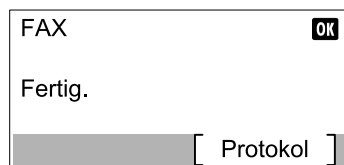

- 2 Drücken Sie die Taste **[▲]** oder **[▼]**, um **[FAX-Bericht Send]** für den Ausdruck des Sendeberichts oder **[FAX-Bericht Empf]** für den Ausdruck des Empfangsberichts auszuwählen.
- 3 Drücken Sie die Taste **[OK]**.
- 4 Anzeige mit **[Ja]** bestätigen. Die Liste wird gedruckt.

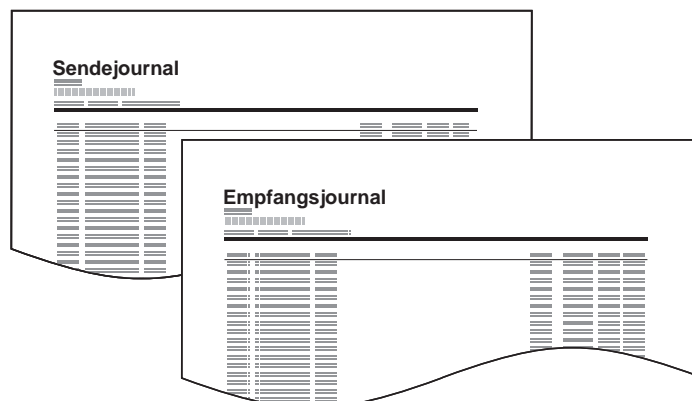

Automatischer Druck

Der Aktivitätenbericht wird nach 50 gesendeten oder empfangenen Faxen automatisch ausgedruckt.

1 Anzeige aufrufen.

- 1 Drücken Sie die Taste **[Status/Systemmenü/Zähler]**.

Status/
Systemmenü/
Zähler



- 2 Drücken Sie die Taste **[▲]** oder **[▼]**, um **[Bericht]** auszuwählen.
- 3 Drücken Sie die Taste **[OK]**.
- 4 Drücken Sie die Taste **[▲]** oder **[▼]**, um **[Adminber.-Einst.]** zu wählen.
- 5 Drücken Sie die Taste **[OK]**.
- 6 Drücken Sie die Taste **[▲]** oder **[▼]**, um **[FAX-Bericht Send]** oder **[FAX-Bericht Empf]** auszuwählen.
- 7 Drücken Sie die Taste **[OK]**.

2 Einstellungen vornehmen.

- 1 Drücken Sie die Taste **[▲]** oder **[▼]**, um **[Aus]** (kein Ausdruck) oder **[Ein]** (Ausdruck) auszuwählen.
- 2 Drücken Sie die Taste **[OK]**.

Statusseite

Eine Statusseite enthält eine Reihe von Informationen über Einstellungen des Benutzers. Faxbezogene Informationen umfassen die lokale Fax-Nummer, den lokalen Faxnamen, die Faxleitungseinstellungen, usw. Sie können diese Informationen ausdrucken.

1 Anzeige aufrufen.

- 1 Drücken Sie die Taste **[Status/Systemmenü/Zähler]**.

Status/
Systemmenü/
Zähler



- 2 Drücken Sie die Taste **[▲]** oder **[▼]**, um **[Bericht]** auszuwählen.
- 3 Drücken Sie die Taste **[OK]**.
- 4 Drücken Sie die Taste **[▲]** oder **[▼]**, um **[Bericht drucken]** auszuwählen.
- 5 Drücken Sie die Taste **[OK]**.

2 Drucken

- 1 Drücken Sie die Taste **[▲]** oder **[▼]**, um **[Statusseite]** auszuwählen.
- 2 Drücken Sie die Taste **[OK]**.
- 3 Anzeige mit **[Ja]** bestätigen. Eine Statusseite wird ausgedruckt.

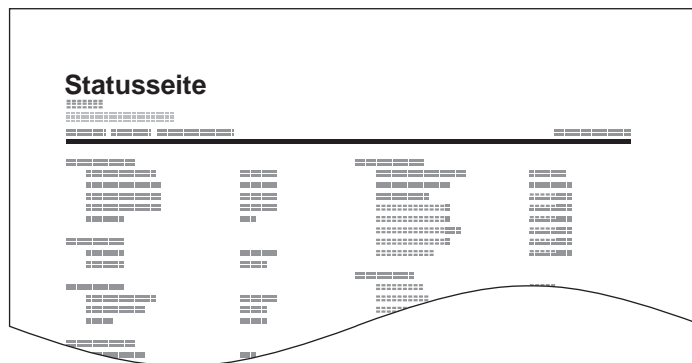

9 FAX Einstellungen

In diesem Kapitel werden folgende Themen behandelt:

FAX Grundeinstellungen	9-2
Einstellungen im Systemmenü	9-2
Bericht	9-3
Allgemeine Einstellungen	9-3
FAX	9-4
Sendebeschränkungen	9-8
Zulässige Fax-Nummern speichern	9-9
Zulässige Fax-Nummern ändern und löschen	9-10
Abzuweisende Fax-Nummern speichern	9-11
Abzuweisende Fax-Nummern ändern und löschen	9-11
Sendebeschränkungen einstellen	9-12
Empfangsbeschränkungen einstellen	9-14
Unbekannte Empfangsnummer	9-14
Ausdruck zu bestimmten Zeiten	9-16
Zugangsverwaltung	9-18
Anmelden, wenn die Kostenstellenverwaltung aktiviert ist	9-19

FAX Grundeinstellungen

Dieser Abschnitt erklärt die FAX-Einstellungen im Systemmenü.

Drücken Sie die Taste **[Status/Systemmenü/Zähler]**, um die Einstellungen auf der Anzeige anzuzeigen. Wählen Sie dann aus den angebotenen Einstellungen.

 Siehe [Bedienung auf Seite 1-5](#).

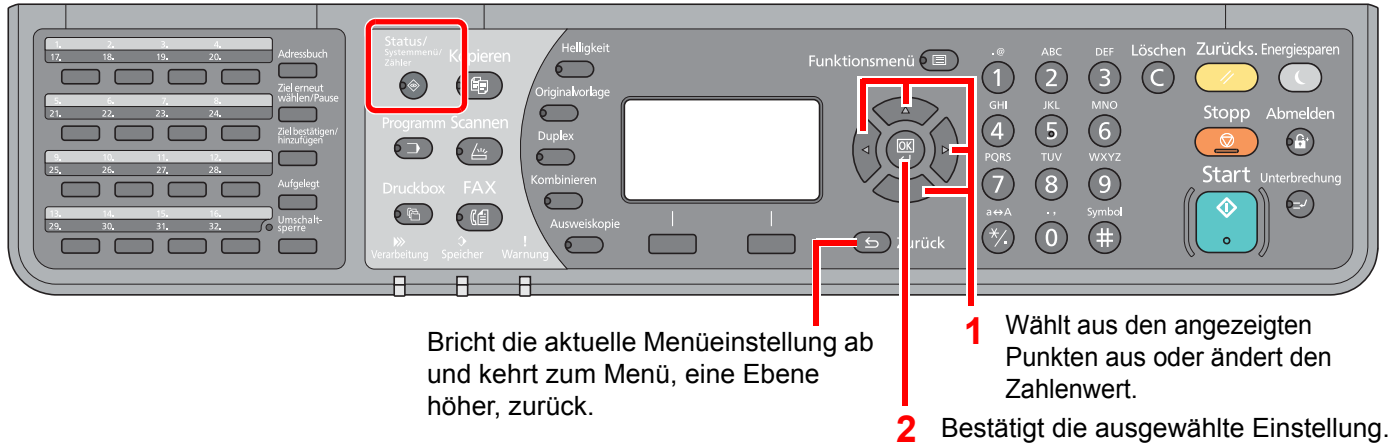

HINWEIS

Falls das Fenster für die Eingabe des Login-Namens erscheint, melden Sie sich an wie in *Operation Guide* beschrieben und geben Sie den Login-Namen und das Passwort für den Administrator ein.

Die Werkseinstellungen für Login-Namen und Passwort lauten:

Login-Name	Login-Passwort
Admin*1	Admin*1

*1 Achten Sie bei der Eingabe darauf, dass zwischen Groß- und Kleinschreibung unterschieden wird.

Siehe unter [Einstellungen im Systemmenü](#) auf den folgenden Seiten zur Änderung der Einstellungen.

Einstellungen im Systemmenü

Die Einstellungen der FAX-Funktionen im Systemmenü werden im Folgenden erklärt.





HINWEIS

Andere Einstellungen als FAX-Einstellungen werden in der *Bedienungsanleitung* des Geräts erklärt.

Funktion	Beschreibung	Siehe Seite
Bericht	Sie können Berichte ausdrucken, um die Einstellungen und den Status des Geräts zu überprüfen. Die Standardeinstellungen für den Druck der Ergebnisberichte können ebenfalls konfiguriert werden.	9-3
Allg.Einstellung	Einstellungen für allgemeingültige Funktionen des Geräts.	9-3
FAX	Einstellmöglichkeit für die FAX-Funktionen.	9-4
Ziel bearbeiten	Einstellungen für das Adressbuch. Hinweise zum Adressbuch finden Sie unter Speichern von Zielen im Adressbuch auf Seite 2-2 .	2-2

Bericht

Sie können Berichte ausdrucken, um die Einstellungen und den Status des Geräts zu überprüfen. Die Standardeinstellungen für den Druck der Ergebnisberichte können ebenfalls konfiguriert werden.

Funktion		Beschreibung
Bericht drucken	Statusseite	Eine Statusseite enthält eine Reihe von Informationen über Einstellungen des Benutzers. Faxbezogene Informationen umfassen die lokale FAX-Kennung, den lokalen Faxnamen, die Faxleitungseinstellungen, usw.. Sie können diese Informationen ausdrucken.  Siehe Statusseite auf Seite 8-9 .
Adminber.-Einst.	FAX-Bericht Send	Der Aktivitätenbericht wird nach 50 gesendeten Faxen automatisch ausgedruckt. Mögliche Werte: Aus, Ein  Siehe Aktivitätsbericht auf Seite 8-7 .
	FAX-Bericht Empf	Der Aktivitätenbericht wird nach 50 empfangenen Faxen automatisch ausgedruckt. Mögliche Werte: Aus, Ein  Siehe Aktivitätsbericht auf Seite 8-7 .
Ergeb.ber. Einst	Fax-Sendeergeb.	Wenn Sie ein Fax senden, können Sie als Sendebestätigung einen Bericht ausdrucken. Mögliche Werte: Aus, Ein, Nur bei Fehler, Jeden Job angeb.  Siehe Fax-Sendeergebnisbericht auf Seite 8-5 .
	Sendbild anfügen	Wenn [Ein], [Nur bei Fehler] oder [Jeden Job angeb.] ausgewählt wurde, wird das übertragene Bild an den Bericht angehängt. Mögliche Werte: Aus, Ein
	Fax-Empfang	Wenn ein Fax empfangen wird, kann ein Ergebnisbericht gedruckt werden. Mögliche Werte: Aus, Ein, Nur bei Fehler  Siehe Fax-Empfangsergebnisbericht auf Seite 8-6 .

Allgemeine Einstellungen

Einstellungen für allgemeingültige Funktionen des Geräts.

Ton

Funktion	Beschreibung
Fax-Lautsprecherlautst.	Stellt die Lautstärke der Lautsprecher und akustischen Signale ein. Lautstärke Lautspr: Lautstärke des eingebauten Lautsprechers, wenn die Verbindung mit der Taste [Aufgelegt] hergestellt wird. Mögliche Werte: 5 Maximal, 4, 3 Mittel, 2, 1 Minimal, 0 Stumm
Fax-Mithörlautstärke	Stellt die Lautstärke der Lautsprecher beim Mithören ein. Lautstärke Monitor: Lautstärke des eingebauten Lautsprechers, wenn die Verbindung ohne die Taste [Aufgelegt] hergestellt wird, z. B. beim Speicherempfang. Mögliche Werte: 5 Maximal, 4, 3 Mittel, 2, 1 Minimal, 0 Stumm

Orig./Pap.Einst. (Original-/Papier Einstellungen)

Ändert die Einstellungen für Originale und Papier. Siehe hierzu in der *Bedienungsanleitung* des Geräts.

Datumseinstell.

Hier stellen Sie das Datum und die Uhrzeit des Standorts des Geräts ein. Details finden Sie unter [Eingabe von Datum und Uhrzeit auf Seite 1-6](#).

Timer Einstell.

Funktion	Beschreibung
Unzulässige Zeit	Mit dieser Einstellung legen Sie eine Zeitspanne fest, in der keine Faxe ausgedruckt werden. Details finden Sie unter Ausdruck zu bestimmten Zeiten auf Seite 9-16 .



Funktionsstandardwerte



Funktion	Beschreibung
FAX Auflösung	Wählen Sie die Standardauflösung für das Scannen. Mögliche Werte: 200x100dpi Norm., 200x200dpi Fein, 200x400dpi S.fein

FAX







Die Einstellungen für die FAX-Funktionen können konfiguriert werden.







Übertragung

Funktion	Beschreibung
Sendekopfzeile (TTI)	Die Sendekopfzeile (Transmit Terminal Identification oder TTI) enthält Daten zu Ihrem FAX-Gerät (Transmit Terminal = Sendegerät), die auf dem Fax des empfangenden Systems ausgedruckt werden. Die Sendekopfzeile enthält: Sendezeitpunkt, Sendedatum, Anzahl der gesendeten Seiten und Fax-Nummer. Mögliche Werte: Aus, Ein  Siehe TTI (Transmit Terminal Identification) auf Seite 1-8 .
Lokaler Faxname	Geben Sie den Namen des FAX-Geräts für die Sendekopfzeile ein.  Siehe Lokaler Faxname auf Seite 1-8 .
Lok. FAX-Kennung	Geben Sie die lokale Kennung des FAX-Geräts für die Sendekopfzeile ein.  Siehe Lok. FAX-Kennung auf Seite 1-9 .
Fax Wahlmodus (nicht in allen Ländern)	Wählen Sie die Telefonleitung je nach Vertrag mit Ihrer Telefongesellschaft. Wenn Sie nicht die richtige Telefonleitung wählen, kann kein Fax versendet werden.  Siehe Fax Wahlmodus (nicht in allen Ländern) auf Seite 1-10 .  HINWEIS Diese Einstellung steht in einigen Ländern nicht zur Verfügung.
Wiederholversuch	Die Anzahl der Wiederholversuche kann automatisch geändert werden.

Funktion	Beschreibung
ECM Senden	<p>Legt fest, ob ECM bei Sendungen benutzt wird. ECM ist eine Kommunikationsart, die von der ITU-T (International Telecommunication Union) festgelegt wurde und die erneute Übertragung fehlerhafter Daten ermöglicht. FAX-Geräte, die mit ECM ausgerüstet sind, überprüfen während der Kommunikation, ob Fehler aufgrund von Leitungsgeräuschen aufgetreten sind, und verhindern die fehlerhafte Darstellung des Bilds. Mögliche Werte: Ein, Aus</p> <p> HINWEIS Wird eine Leitung mit hohen Störgeräuschen verwendet, kann die Übertragung ein wenig länger als bei der Auswahl [Aus] sein.</p>
SendStart gesch.	<p>Legt die Anfangsgeschwindigkeit der Übertragung fest. Bei schlechten Übertragungsbedingungen kann die korrekte Übertragung erschwert sein. In diesem Fall ist die Wahl einer geringeren Anfangsgeschwindigkeit zu empfehlen. Mögliche Werte: 9.600bps, 14.400bps, 33.600bps</p> <p> HINWEIS Im Normalfall sollten die Standard Einstellungen benutzt werden.</p>

Empfang

Funktion	Beschreibung
Fax Medientyp	<p>Geben Sie den Medientyp ein, der für den Ausdruck des empfangenen Faxes verwendet wird. Mögliche Werte: Alle Medientypen, Normalpapier, Pergament, Grobes, Recycling, Fein, Farbiges, Dickes, Hohe Qual., Anwender 1-8  Siehe Medientyp für den Ausdruck auf Seite 4-6.</p>
Reduz. Empfgröße	<p>Wenn das empfangene Dokument größer ist als das verfügbare Papier, können Sie die Druckgröße reduzieren. Mögliche Werte: Ein, Aus</p>
Ruftöne (Normal)	<p>In der Betriebsart automatischer Empfang kann die Anzahl der Klingelzeichen, bis das Fax sich meldet, eingestellt werden.</p> <p> HINWEIS Diese Einstellung steht in einigen Ländern nicht zur Verfügung.</p>
Ruftöne (TAD)	<p>In der Betriebsart FAX/Anrufbeantworter kann die Anzahl der Klingelzeichen, bis das Fax sich meldet, eingestellt werden.</p> <p> HINWEIS Diese Einstellung steht in einigen Ländern nicht zur Verfügung.</p>
Rufton (FAX/TEL)	<p>In der Betriebsart Automatisches Umschalten FAX/Telefon kann die Anzahl der Klingelzeichen, bis das Fax sich meldet, eingestellt werden.</p> <p> HINWEIS Diese Einstellung steht in einigen Ländern nicht zur Verfügung.</p>
Weiterl.-Einst.	<p>Einstellungen für die Weiterleitung konfigurieren.  Siehe Weiterleitungseinstellungen auf Seite 5-2.</p>
Empf.-Einst.	<p>Wählen Sie die Empfangsart, je nach Verwendung. Mögliche Werte: Autom. (Normal), Autom. (FAX/TEL), Autom. (TAD), Autom. (DRD), Manuell</p> <p> HINWEIS Der Empfangsmodus DRD steht nur in Australien und Neuseeland zur Verfügung. Diese Einstellung steht in anderen Ländern nicht zur Verfügung.</p>

Funktion	Beschreibung
Empf. Dat./-Zeit	<p>Die Funktion Empfangsdatum/Uhrzeit fügt das Datum und die Uhrzeit des Empfangs, Senderinformationen und die Anzahl der Seiten am oberen Seitenrand ein, wenn das Fax ausgedruckt wird. Dies ist eine sinnvolle Bestätigung der Empfangszeit, wenn das Fax in einer anderen Zeitzone abgesendet wurde.</p> <p>Mögliche Werte: Ein, Aus</p> <p> Details finden Sie unter Empfangsdatum/-uhrzeit auf Seite 4-6.</p>
Einw.per Fernsch	<p>Um den FAX-Empfang von einem Telefon aus zu starten, gehen Sie wie nachstehend beschrieben vor.</p> <p>Mögliche Werte: 00 - 99</p> <p> Details finden Sie unter Fernumschaltung auf Seite 7-9.</p>
Duplexdruck	<p>Wenn die empfangenen Seiten gleich breit sind, werden sie auf beiden Seiten des Blatts ausgedruckt.</p> <p>Mögliche Werte: Ein, Aus</p> <p> HINWEIS Die optionale Duplexeinheit wird benötigt.</p> <p> Details finden Sie unter Duplexdruck auf Seite 4-6.</p>
Unbek. Empfangsnr	<p>Wenn eine Empfangsbeschränkung eingestellt wurde, können Sie wählen, ob Empfang von Gegenstellen, die keine Fax-Nummer mitsenden, erlaubt sein soll.</p> <p>Mögliche Werte: Abweisen, Zulassen</p> <p> Details finden Sie unter Sendebeschränkungen auf Seite 9-8.</p>
ECM Empfangen	<p>Legt fest, ob ECM beim Empfang benutzt wird. ECM ist eine Kommunikationsart die von der ITU-T (International Telecommunication Union) festgelegt wurde und die erneute Übertragung fehlerhafter Daten ermöglicht. FAX-Geräte, die mit ECM ausgerüstet sind, überprüfen während der Kommunikation, ob Fehler aufgrund von Leitungsgeräuschen aufgetreten sind, und verhindern die fehlerhafte Darstellung des Bilds.</p> <p>Mögliche Werte: Ein, Aus</p> <p> HINWEIS Wird eine Leitung mit hohen Störgeräuschen verwendet, kann die Übertragung ein wenig länger als bei der Auswahl <i>Aus</i> sein.</p>
Empf.Startgesch.	<p>Legt die Anfangsgeschwindigkeit des Empfangs fest. Bei schlechten Übertragungsbedingungen, kann die korrekte Übertragung erschwert sein. In diesem Fall ist die Wahl einer geringeren Anfangsgeschwindigkeit zu empfehlen.</p> <p>Mögliche Werte: 9.600bps, 14.400bps, 33.600bps</p> <p> HINWEIS Im Normalfall sollten die Standard Einstellungen benutzt werden.</p>



Send/EmpfBeschr.

Mit dieser Funktion werden FAX-Dokumente nur gesendet oder empfangen, wenn die Kommunikationsbedingungen eingehalten werden.

 Details finden Sie unter [Sendebeschränkungen auf Seite 9-8](#).

Schlüssel wählen Funktion als Schnellwahl speichern

Es kann eine Funktion auf die Linke Auswahl-Taste oder Rechte Auswahl-Taste abgelegt werden, die dann einfach aufgerufen werden kann.

Funktion	Beschreibung
<p>Links</p>	<p>Die folgenden Funktionen können auf den Tasten abgelegt werden. Mögliche Werte: Keine, Originalformat, FAX Auflösung, Dateinam.Eingabe, FAX zeitv. Send., FAX direkt Send., FAX-Sendejournal</p>
<p>Rechts</p>	<p> HINWEIS [FAX-Sendejournal] wird angezeigt, wenn [Fax-Sendeergeb.] auf [Jeden Job angeb.] eingestellt ist.</p> <p> Details finden Sie unter Fax-Sendeergebnisbericht auf Seite 8-5.</p>

Sendebeschränkungen

Mit dieser Funktion werden FAX-Dokumente nur gesendet oder empfangen, wenn die Kommunikationsbedingungen eingehalten werden. Wenn Sie diese Funktion aktivieren, schränken Sie die Gegenstellen ein, mit denen Sie kommunizieren können.

Dafür müssen Sie Kommunikationsbedingungen (Fax-Nr. zulassen) festlegen, und die Übertragungsbeschränkungen vorher einstellen. Wenn das Gerät FAX-Dokumente sendet oder empfängt, müssen Sie für diese spezielle Funktion keine eigenen Vorgänge durchführen, sondern können das Gerät normal betreiben. Wenn der Sende- oder Empfangsvorgang bereits begonnen hat, führt das Gerät die Übertragung durch, die den Kommunikationsbedingungen entspricht. Wenn die Übertragung die Bedingungen nicht erfüllt, meldet das Gerät einen Fehler. In diesem Modus können Sie auch eine [Abweis.-Liste] für Empfangsbeschränkungen einstellen, damit der Empfang von Sendern auf der Liste der abzuweisenden Fax-Nummern oder von Sendern, deren lokale FAX-Kennung nicht gespeichert ist, abgewiesen wird. (Sie können bestimmen, ob von einer Gegenstelle, deren lokale FAX-Kennung nicht gespeichert ist, Faxe empfangen werden dürfen. Siehe [Unbekannte Empfangsnummer auf Seite 9-14.](#))



HINWEIS

Bevor Sie die Beschränkungen verwenden, lesen Sie die nachstehenden Hinweise zu den Voraussetzungen und zur Einrichtung der Kommunikation und der Empfangsabweisung genau durch und stimmen Sie sich mit den Gegenstellen ab, mit denen Sie kommunizieren.

	Voraussetzungen	Voraussetzung für Kommunikation
Senden Beschränkungen	<ul style="list-style-type: none"> Zulässige Fax-Nummern speichern. ^{*1} (Siehe Zulässige Fax-Nummern speichern auf Seite 9-9.) Die Sendebeschränkungen werden unter [Frei.-Liste+Adr.] unter den Sendebeschränkungen eingestellt. (Siehe Sendebeschränkungen einstellen auf Seite 9-12.) Speichern Sie die lokalen FAX-Kennungen der anderen Teilnehmer. 	<ul style="list-style-type: none"> Die lokale FAX-Kennung des Empfängers passt zur zulässigen Fax-Nummer auf dem Gerät. Wenn die Nummer mit dem Adressbuch oder mit Kurzwahl gewählt wurde, müssen die letzten 4 Stellen der Nummer zu den letzten 4 Stellen der lokalen FAX-Kennung des Empfängers passen. (Ausgenommen manuelles Senden.)
Empfang Beschränkungen	<ul style="list-style-type: none"> Zulässige Fax-Nummern speichern. ^{*2} (Siehe Zulässige Fax-Nummern speichern auf Seite 9-9.) Die Empfangsbeschränkungen werden unter [Frei.-Liste+Adr.] unter den Empfangsbeschränkungen eingestellt. (Siehe Empfangsbeschränkungen einstellen auf Seite 9-14.) Speichern Sie die lokalen FAX-Kennungen der anderen Teilnehmer. 	<ul style="list-style-type: none"> Die lokale FAX-Kennung des Senders passt zur zulässigen Fax-Nummer auf dem Gerät. Eine Fax-Nummer, die zu den letzten 4 Stellen der lokalen FAX-Kennung des Senders passt, ist im Adressbuch auf diesem Gerät gespeichert.

*1 Falls keine zulässige Fax-Nummer für den Empfänger gespeichert ist, wird eine Übertragung nicht abgewiesen.

*2 Falls keine zulässige Fax-Nummer für den Sender gespeichert ist, wird ein Empfang nicht abgewiesen.

	Voraussetzungen	Empfangsabweisung Voraussetzungen
Empfang abweisen	<ul style="list-style-type: none"> Abzuweisende Fax-Nummern speichern. *1 (Siehe Abzuweisende Fax-Nummern speichern auf Seite 9-11.) Die Empfangsbeschränkungen werden unter [Abweis.-Liste] unter den Empfangsbeschränkungen eingestellt. (Siehe Empfangsbeschränkungen einstellen auf Seite 9-14.) 	<ul style="list-style-type: none"> Die lokale FAX-Kennung des Senders ist nicht registriert. Die lokale FAX-Kennung des Empfängers passt zu einer gespeicherten unzulässigen Fax-Nummer auf dem Gerät.

*1 Wenn keine Fax-Nummern für die Abweisung gespeichert sind, werden nur Faxe von Sendern abgewiesen, deren lokale FAX-Kennungen nicht gespeichert sind.

Zulässige Fax-Nummern speichern



HINWEIS

Bis zu 25 zulässige Fax-Nummern können gespeichert werden.

1 Anzeige aufrufen.

- 1 Drücken Sie die Taste **[Status/Systemmenü/Zähler]**.

Status/
Systemmenü/
Zähler



- 2 Drücken Sie die Taste **[▲]** oder **[▼]**, um **[FAX]** auszuwählen.
- 3 Drücken Sie die Taste **[OK]**.
- 4 Drücken Sie die Taste **[▲]** oder **[▼]**, um **[Send/EmpfBeschr.]** auszuwählen.
- 5 Drücken Sie die Taste **[OK]**.
- 6 Drücken Sie die Taste **[▲]** oder **[▼]**, um **[Freie Nr. Liste]** auszuwählen.
- 7 Drücken Sie die Taste **[OK]**.

2 Zulässige Fax-Nummer hinzufügen.

- 1 Drücken Sie **[Menü]**.
- 2 Drücken Sie die Taste **[▲]** oder **[▼]**, um **[Fax-Nr. hinzuf.]** auszuwählen.
- 3 Drücken Sie die Taste **[OK]**.
- 4 Verwenden Sie die Zifferntasten zur Eingabe der zulässigen Fax-Nummer.



HINWEIS

Bis zu 20 Zeichen können eingegeben werden.

- 5 Drücken Sie die Taste **[OK]**.

3 Um eine weitere zulässige Nummer zu speichern, wiederholen Sie Schritt 2.

Zulässige Fax-Nummern ändern und löschen

1 Anzeige aufrufen.

- 1 Drücken Sie die Taste **[Status/Systemmenü/Zähler]**.

Status/
Systemmenü/
Zähler



- 2 Drücken Sie die Taste **[▲]** oder **[▼]**, um **[FAX]** auszuwählen.
- 3 Drücken Sie die Taste **[OK]**.
- 4 Drücken Sie die Taste **[▲]** oder **[▼]**, um **[Send/EmpfBeschr.]** auszuwählen.
- 5 Drücken Sie die Taste **[OK]**.
- 6 Drücken Sie die Taste **[▲]** oder **[▼]**, um **[Freie Nr. Liste]** auszuwählen.
- 7 Drücken Sie die Taste **[OK]**.

2 Ändern/Löschen.

Ändern

- 1 Drücken Sie die Taste **[▲]** oder **[▼]**, um die zulässige Fax-Nummer, die geändert werden soll, auszuwählen.
- 2 Drücken Sie die Taste **[OK]**.
- 3 Verwenden Sie die Zifferntasten zur erneuten Eingabe der zulässigen Fax-Nummer.



HINWEIS

Zur Vorgehensweise für die Eingabe siehe [Zulässige Fax-Nummern speichern auf Seite 9-9](#).

- 4 Drücken Sie die Taste **[OK]**.

Löschen

- 1 Drücken Sie die Taste **[▲]** oder **[▼]**, um die zulässige Fax-Nummer, die gelöscht werden soll, auszuwählen.
- 2 Drücken Sie **[Menü]**.
- 3 Drücken Sie die Taste **[▲]** oder **[▼]**, um **[Löschen]** auszuwählen.
- 4 Drücken Sie die Taste **[OK]**.
- 5 Anzeige mit **[Ja]** bestätigen.

Abzuweisende Fax-Nummern speichern



HINWEIS

Bis zu 25 abzuweisende Fax-Nummern können gespeichert werden.

1 Anzeige aufrufen.

- 1 Drücken Sie die Taste **[Status/Systemmenü/Zähler]**.

Status/
Systemmenü/
Zähler



- 2 Drücken Sie die Taste **[▲]** oder **[▼]**, um **[FAX]** auszuwählen.
- 3 Drücken Sie die Taste **[OK]**.
- 4 Drücken Sie die Taste **[▲]** oder **[▼]**, um **[Send/EmpfBeschr.]** auszuwählen.
- 5 Drücken Sie die Taste **[OK]**.
- 6 Drücken Sie die Taste **[▲]** oder **[▼]**, um **[Abweisungsliste]** auszuwählen.
- 7 Drücken Sie die Taste **[OK]**.

2 Abzuweisende Nummer hinzufügen.

- 1 Drücken Sie **[Menü]**.
- 2 Drücken Sie die Taste **[▲]** oder **[▼]**, um **[Fax-Nr. hinzuf.]** auszuwählen.
- 3 Drücken Sie die Taste **[OK]**.
- 4 Verwenden Sie die Zifferntasten zur Eingabe der abzuweisenden Fax-Nummer.



HINWEIS

Bis zu 20 Zeichen können eingegeben werden.

- 5 Drücken Sie die Taste **[OK]**.

3 Um eine weitere abzuweisende Nummer zu speichern, wiederholen Sie Schritt 2.

Abzuweisende Fax-Nummern ändern und löschen

1 Anzeige aufrufen.

- 1 Drücken Sie die Taste **[Status/Systemmenü/Zähler]**.

Status/
Systemmenü/
Zähler



- 2 Drücken Sie die Taste **[▲]** oder **[▼]**, um **[FAX]** auszuwählen.

- 3 Drücken Sie die Taste **[OK]**.
- 4 Drücken Sie die Taste **[▲]** oder **[▼]**, um [Send/EmpfBeschr.] auszuwählen.
- 5 Drücken Sie die Taste **[OK]**.
- 6 Drücken Sie die Taste **[▲]** oder **[▼]**, um [Abweisungsliste] auszuwählen.
- 7 Drücken Sie die Taste **[OK]**.

2 Ändern/Löschen.

Ändern

- 1 Drücken Sie die Taste **[▲]** oder **[▼]**, um die abzuweisende Fax-Nummer, die geändert werden soll, auszuwählen.
- 2 Drücken Sie die Taste **[OK]**.
- 3 Verwenden Sie die Zifferntasten zur erneuten Eingabe der abzuweisenden Fax-Nummer.



HINWEIS

Zur Vorgehensweise für die Eingabe siehe [Abzuweisende Fax-Nummern speichern auf Seite 9-11](#).

- 4 Drücken Sie die Taste **[OK]**.

Löschen

- 1 Drücken Sie die Taste **[▲]** oder **[▼]**, um die abzuweisende Fax-Nummer, die gelöscht werden soll, auszuwählen.
- 2 Drücken Sie [Menü].
- 3 Drücken Sie die Taste **[▲]** oder **[▼]**, um [Löschen] auszuwählen.
- 4 Drücken Sie die Taste **[OK]**.
- 5 Anzeige mit [Ja] bestätigen.

Sendebeschränkungen einstellen

Sie können die Gegenstellen, an die FAX-Dokumente gesendet werden dürfen, auf jene beschränken, die in den zulässigen Fax-Nummern und im Adressbuch gespeichert sind. Wenn Sie die Sendebeschränkungen ändern, gehen Sie wie nachstehend beschrieben vor.

1 Anzeige aufrufen.

- 1 Drücken Sie die Taste **[Status/Systemmenü/Zähler]**.

Status/
Systemmenü/
Zähler



- 2 Drücken Sie die Taste **[▲]** oder **[▼]**, um [FAX] auszuwählen.
- 3 Drücken Sie die Taste **[OK]**.
- 4 Drücken Sie die Taste **[▲]** oder **[▼]**, um [Send/EmpfBeschr.] auszuwählen.

- 5 Drücken Sie die Taste **[OK]**.
- 6 Drücken Sie die Taste **[▲]** oder **[▼]**, um [Sendebeschränk.] auszuwählen.
- 7 Drücken Sie die Taste **[OK]**.

2 Einstellungen vornehmen.

- 1 Drücken Sie die **[▲]** oder **[▼]** Taste, um [Frei.-Liste+Adr.] oder [Aus] zu wählen.
- 2 Drücken Sie die Taste **[OK]**.

Wenn Sie die Gegenstellen, an die FAX-Dokumente gesendet werden dürfen, auf jene beschränken wollen, die in den zulässigen Fax-Nummern und im Adressbuch gespeichert sind, tippen Sie auf [Frei.-Liste+Adr.].

Empfangsbeschränkungen einstellen

Sie können die Gegenstellen, von denen FAX-Dokumente empfangen werden dürfen, auf jene beschränken, die in den zulässigen Fax-Nummern und im Adressbuch gespeichert sind. In diesem Modus können Sie auch eine [Abweis.-Liste] für Empfangsbeschränkungen einstellen, damit der Empfang von Sendern auf der Liste der abzuweisenden Fax-Nummern oder von Sendern, deren lokale FAX-Kennung nicht gespeichert ist, abgewiesen wird.

(Sie können bestimmen, ob von einer Fax-Nummer, die nicht gespeichert ist, Faxe empfangen werden dürfen. Siehe [Unbekannte Empfangsnummer auf Seite 9-14.](#)) Wenn Sie die Empfangsbeschränkungen ändern möchten, gehen Sie wie nachstehend beschrieben vor.

1 Anzeige aufrufen.

- 1 Drücken Sie die Taste **[Status/Systemmenü/Zähler]**.

Status/
Systemmenü/
Zähler



- 2 Drücken Sie die Taste **[▲]** oder **[▼]**, um [FAX] auszuwählen.
- 3 Drücken Sie die Taste **[OK]**.
- 4 Drücken Sie die Taste **[▲]** oder **[▼]**, um [Send/EmpfBeschr.] auszuwählen.
- 5 Drücken Sie die Taste **[OK]**.
- 6 Drücken Sie die Taste **[▲]** oder **[▼]**, um [Empf.beschränk.] auszuwählen.
- 7 Drücken Sie die Taste **[OK]**.

2 Einstellungen vornehmen.

- 1 Drücken Sie die **[▲]** oder **[▼]** Taste, um [Frei.-Liste+Adr.], [Abweis.-Liste] oder [Aus] zu wählen.
- 2 Drücken Sie die Taste **[OK]**.

Wenn Sie die Gegenstellen, an die FAX-Dokumente gesendet werden dürfen, auf jene beschränken wollen, die in den zulässigen Fax-Nummern und im Adressbuch gespeichert sind, tippen Sie auf [Frei.-Liste+Adr.]. Um ankommende Faxe von Absendern zu blockieren, die als abzuweisende Fax-Nummern gespeichert sind, tippen Sie auf [Abweis.-Liste].

Unbekannte Empfangsnummer

Wählen Sie, ob Faxe von unbekanntem Fax-Nummern empfangen werden sollen, falls die [Abweis.-Liste] als Empfangsbeschränkung aktiviert ist. Wenn Sie die Empfangsbeschränkungen ändern möchten, gehen Sie wie nachstehend beschrieben vor.

1 Anzeige aufrufen.

- 1 Drücken Sie die Taste **[Status/Systemmenü/Zähler]**.

Status/
Systemmenü/
Zähler



- 2 Drücken Sie die Taste **[▲]** oder **[▼]**, um [FAX] auszuwählen.

- 3 Drücken Sie die Taste **[OK]**.
- 4 Drücken Sie die Taste **[▲]** oder **[▼]**, um [Send/EmpfBeschr.] auszuwählen.
- 5 Drücken Sie die Taste **[OK]**.
- 6 Drücken Sie die Taste **[▲]** oder **[▼]**, um [Unbek.Empfangsnr] auszuwählen.
- 7 Drücken Sie die Taste **[OK]**.

2 Einstellungen vornehmen.

- 1 Drücken Sie die Taste **[▲]** oder **[▼]**, um [Abweisen] oder [Zulassen] auszuwählen.
- 2 Drücken Sie die Taste **[OK]**.

Um Faxe von unbekanntem Rufnummern zu empfangen, tippen Sie auf [Zulassen]. Um Faxe von unbekanntem Rufnummern abzuweisen, tippen Sie auf [Abweisen].

Ausdruck zu bestimmten Zeiten

Mit dieser Einstellung legen Sie eine Zeitspanne fest, in der keine Faxe ausgedruckt werden.

 **WICHTIG**

Wenn die Zeitspanne definiert wurde, wird nicht nur der FAX-Ausdruck unmöglich, sondern alle Ausdrücke wie Kopien und Druckaufträge sind nicht erlaubt.

Faxe oder Druckaufträge werden nach Ablauf der unzulässigen Zeit, oder wenn diese zeitweise unterbrochen wird, ausgedruckt.

1 Anzeige aufrufen.

- 1 Drücken Sie die Taste **[Status/Systemmenü/Zähler]**.

Status/
Systemmenü/
Zähler



- 2 Drücken Sie die **[▲]** oder **[▼]** Taste, um [Allg. Einstellung] zu wählen.
- 3 Drücken Sie die Taste **[OK]**.
- 4 Drücken Sie die Taste **[▲]** oder **[▼]**, um [Timer Einstell.] zu wählen.
- 5 Drücken Sie die Taste **[OK]**.

 **HINWEIS**

Falls das Fenster für die Eingabe des Login-Namens erscheint, melden Sie sich an wie in *Operation Guide* beschrieben und geben Sie den Login-Namen und das Passwort für den Administrator ein.

Die Werkseinstellungen für Login-Namen und Passwort lauten:

Login-Name	Login-Passwort
Admin ^{*1}	Admin ^{*1}

*1 Achten Sie bei der Eingabe darauf, dass zwischen Groß- und Kleinschreibung unterschieden wird.

- 6 Drücken Sie die **[▲]** oder **[▼]** Taste, um [Unzulässige Zeit] zu wählen.
- 7 Drücken Sie die Taste **[OK]**.

2 Einstellungen vornehmen.

- 1 Drücken Sie die Taste **[▲]** oder **[▼]**, um [Ein] auszuwählen.
- 2 Drücken Sie die Taste **[OK]**.

Unzulässige Zeit eingeben.

- 1 Drücken Sie **[▲]** oder **[▼]**, um die Stunden und Minuten der Startzeit einzustellen. Durch Drücken von **[◀]** und **[▶]** können Sie den Cursor nach links und rechts bewegen.
- 2 Drücken Sie die Taste **[OK]**.

- 3 Drücken Sie [▲] oder [▼], um die Stunden und Minuten der Endzeit einzustellen. Durch Drücken von [◀] und [▶] können Sie den Cursor nach links und rechts bewegen.



HINWEIS

Stimmen Startzeit und Endzeit überein, ist der Betrieb die ganze Zeit eingeschränkt.

- 4 Drücken Sie die Taste [OK].

Löschcode festlegen

Geben Sie einen Code ein, um die unzulässige Zeit temporär abzuschalten.

- 1 Geben Sie den Code zum Entsperren (0000 bis 9999) über die Zifferntasten ein
- 2 Drücken Sie die Taste [OK].



HINWEIS

Um das System während der unzulässigen Zeit zu benutzen, geben Sie den Code zum Entsperren ein und tippen Sie auf [Login].

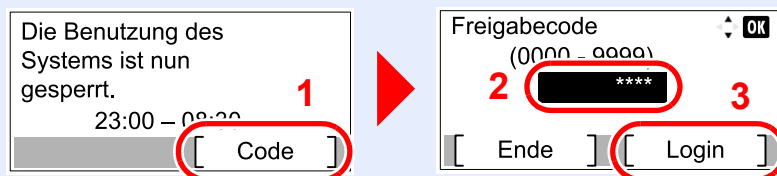

Zugangsverwaltung

Die Zugangsverwaltung dient zur Kontrolle, wie oft ein Konto verwendet wird.

In der Kostenstellenverwaltung kann der Status der FAX-Nutzung nach Konto bis zu 30 Konten enthalten, indem der Versand von FAX-Dokumenten und die Reservierung von Kommunikationsvorgängen mit Eingabe der Konto-ID vorgenommen werden. Siehe hierzu in der *Bedienungsanleitung* des Geräts.

Kostenstellenverwaltung

Funktion	Beschreibung
Speichern eines Kontos	Speichert den Kontonamen und die Konto-ID. Bis zu 8 Zeichen können eingegeben werden.
Auftragsabrechnung aktivieren/deaktivieren	Aktiviert die Kostenstellenabrechnung.
Fax-Sendebeschränkung	Beschränkt die Anzahl der FAX-Blätter, die gesendet werden können. Sie können die Nutzung der Sendefunktion sperren oder die Sendebeschränkung aufheben.
Zählung der Anzahl der benutzten Seiten	Sie können den Zähler in Bezug auf die Anzahl der zu versendenden FAX-Blätter und die erforderliche Zeit für die Versendung der Faxe für alle Konten oder ein bestimmtes Konto zurücksetzen.
Druck eines Kostenstellenberichts	Sie können die Anzahl der gedruckten und gesendeten Seiten, die für alle Konten gezählt wurden, in einem Bericht ausdrucken.



HINWEIS

Siehe hierzu in der *Bedienungsanleitung* des Geräts.

Von der Kostenstellenabrechnung erfasste Kommunikationsarten

- Normale Übertragung
- Zeitversetzte Übertragung
- Manuelles Senden bei Wahl von diesem Gerät zum empfangenden System
- FAX vom PC senden

Nutzungsbeschränkungsfunktion

Wenn die Kostenstellenverwaltung aktiviert ist, müssen Sie für folgende Vorgänge die Konto-ID eingeben.

- Normale Übertragung
- Zeitversetzte Übertragung
- Manuelles Senden bei Wahl von diesem Gerät zum empfangenden System
- FAX vom PC senden

Normalerweise wird der Name des lokalen Geräts auf den Sendeberichten ausgedruckt. Wenn die Kostenstellenverwaltung aktiviert ist und Sie nach der Eingabe der Konto-ID ein FAX-Dokument versenden, wird der Kontoname ausgegeben.

Anmelden, wenn die Kostenstellenverwaltung aktiviert ist

Wenn die Kostenstellenverwaltung aktiviert ist, müssen Sie die Konto-ID eingeben, um dieses Gerät benutzen zu können.

Anmelden

1 Kostenstellen-ID eingeben.

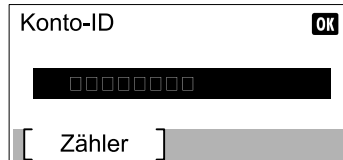

The screenshot shows a login interface. At the top, it says 'Konto-ID' followed by an 'OK' button. Below this is a black rectangular field containing seven white squares, representing a masked input field for the account ID. At the bottom, there is a field labeled 'Zähler' (counter) with a left and right bracket, and a grey bar to its right.

Erscheint diese Anzeige während der Bedienung, geben Sie die Kostenstellen-ID ein.



HINWEIS

Wenn Sie ein falsches Zeichen eingegeben haben, drücken Sie die Taste **[Löschen]** und geben die Konto-ID nochmals ein.

Wenn die eingegebene Konto-ID nicht zu einer gespeicherten ID passt, ertönt ein Warnton und der Login schlägt fehl. Geben Sie die Konto-ID richtig ein.

Mit **[Zähler]** können Sie die Anzahl der gedruckten und gescannten Seiten anzeigen.

2 Anmelden.

- 1 Drücken Sie die Taste **[OK]**.



HINWEIS

Wenn der Vorgang abgeschlossen ist, drücken Sie die Taste **[Abmelden]**.

Abmelden



10 Störungsbeseitigung

In diesem Kapitel werden folgende Themen behandelt:

Anzeigen während des Sende- und Empfangsvorgangs	10-2
Maßnahmen bei blinkender Leuchte Warnung	10-2
Vorsichtsmaßnahmen beim Ausschalten des Geräts	10-3
Fehlermeldungen	10-4
Fehlercodetabellen	10-6
Störungsbeseitigung	10-8

Anzeigen während des Sende- und Empfangsvorgangs

Die Anzeigen [Verarbeitung] und [Speicher] zeigen den Status der Faxübertragung.

- Die Anzeige [Verarbeitung] blinkt, wenn das Gerät ein Fax sendet oder empfängt.
- Die Anzeige [Speicher] leuchtet, wenn Quelldaten für die spätere Übertragung im Speicher vorhanden sind.

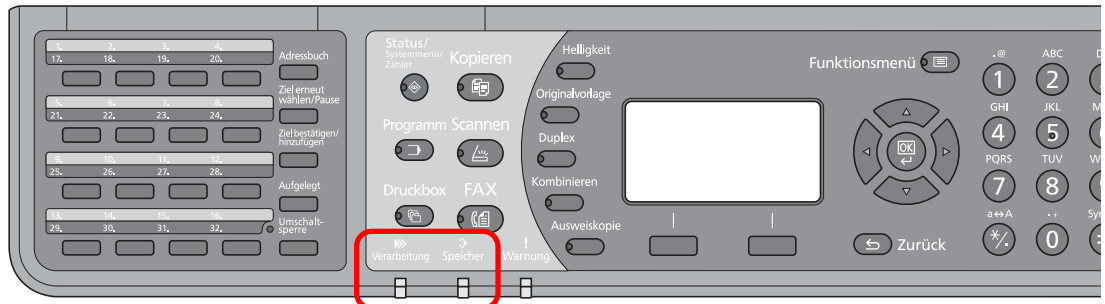

Maßnahmen bei blinkender Leuchte Warnung

Falls die Anzeige [Warnung] leuchtet oder blinkt, prüfen Sie bitte die Anzeige. Falls auf der Anzeige keine Fehlermeldungen erscheinen, prüfen Sie bitte Folgendes.

Symptom	Überprüfung	Korrekturmaßnahmen	Siehe Seite
Senden von Faxen nicht möglich.	Ist das Telefonkabel richtig angeschlossen?	Schließen Sie das Telefonkabel richtig an.	—
	Ist die zulässige Fax-Nummer richtig gespeichert?	Prüfen Sie die zulässige Fax-Nummer.	9-8
	Gab es einen Übertragungsfehler?	Prüfen Sie die Fehlercodes im Sende-/Empfangsbericht und im Aktivitätsbericht. Falls der angezeigte Fehlercode mit "U" oder "E" beginnt, führen Sie die entsprechende Gegenmaßnahme durch.	10-6
	Ist die Gegenseite besetzt?	Wiederholen Sie den Sendevorgang.	—
	Antwortet das andere FAX-Gerät?	Wiederholen Sie den Sendevorgang.	—
	Gibt es einen anderen Fehler als oben beschrieben?	Verständigen Sie den Kundendienst.	—

Vorsichtsmaßnahmen beim Ausschalten des Geräts

Um das Gerät zu nutzen, drücken Sie den Hauptschalter. Ein automatischer Faxempfang ist nicht möglich, wenn der Hauptschalter ausgeschaltet ist.

Achten Sie darauf, dass die Anzeige [**Verarbeitung**] und die Anzeige [**Speicher**] erloschen sind, bevor Sie das Gerät am Hauptschalter ausschalten.

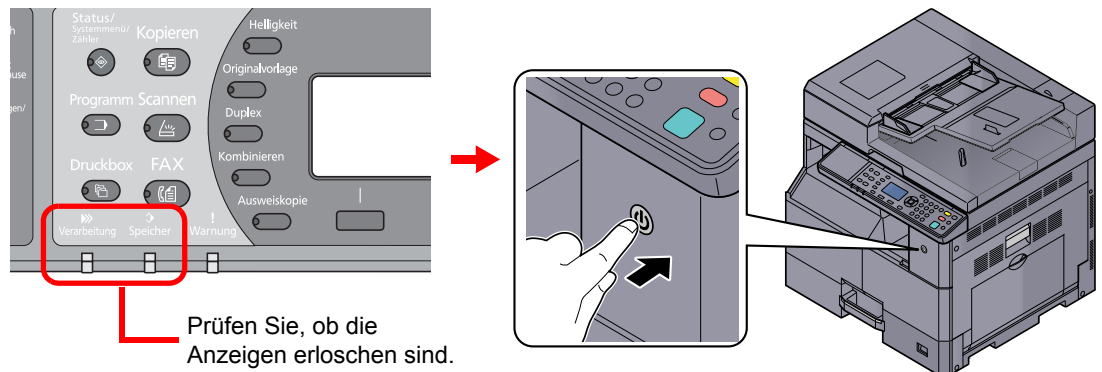

HINWEIS

Falls die Kontrollleuchten für [**Verarbeitung**] oder [**Speicher**] noch leuchten, verarbeitet das Gerät noch Daten. Schalten Sie daher das Gerät in diesem Fall nicht aus. Fehlfunktionen könnten die Folge sein.

Fehlermeldungen

Wenn eine Störung auftritt, kann auf der Bildschirmanzeige eine der nachstehenden Fehlermeldungen angezeigt werden. Sie finden darin Hinweise zur Erkennung und Behebung des Problems.

HINWEIS

Wenn ein Übertragungsfehler auftritt, wird ein Sende-/Empfangsergebnisbericht ausgegeben.

Suchen Sie den Fehlercode in diesem Bericht und entnehmen Sie dem Abschnitt [Fehlercodetabellen auf Seite 10-6](#) weitere Details zu dem Fehler. Wie Sie einen Sende-/Empfangsergebnisbericht ausdrucken können, entnehmen Sie dem Abschnitt [Fax-Sendeergebnisbericht auf Seite 8-5](#) und [Fax-Empfangsergebnisbericht auf Seite 8-6](#).

Sie können die Fehlercodes auch dem Aktivitätenbericht entnehmen. (Siehe [Aktivitätsbericht auf Seite 8-7](#).)

Meldung	Überprüfung	Korrekturmaßnahmen	Siehe Seite
Beschränkt durch Kostenstellenverwaltung Druck nicht möglich.	—	Dieser Auftrag wird storniert, weil ein Kostenstellenlimit oder die Benutzerverwaltung dies verbietet. Drücken Sie die Taste [OK] .	Siehe in der <i>Bedienungsanleitung</i> des Geräts.
FAX-Speicher ist voll.	—	Die Funktion FAX kann nicht durchgeführt werden, weil der Speicher nicht ausreicht. Der Auftrag wird gelöscht. Drücken Sie die Taste [OK] .	—
Fehler aufgetreten. Netzschalter AUS und AN schalten.	—	Ein interner Systemfehler ist aufgetreten. Schalten Sie das Gerät am Hauptschalter aus und wieder ein.	—
Kostenstellenlimit überschritten. Auftrag abgebrochen.	Wurde die im Kostenstellenlimit festgelegte zulässige Anzahl von Drucken überschritten?	Die im Kostenstellenlimit festgelegte zulässige Anzahl von Drucken wurde überschritten. Es kann nicht weiter gedruckt werden. Dieser Auftrag wird abgebrochen. Drücken Sie [OK] .	Siehe in der <i>Bedienungsanleitung</i> des Geräts.
Maschinenfehler. Service rufen.	—	Eine Systemstörung ist aufgetreten. Notieren Sie sich den angezeigten Fehlercode und benachrichtigen Sie den Kundendienst.	—
Max. Zahl der Scanseiten erreicht. Auftrag abgebrochen.	—	Das Scannen kann nicht durchgeführt werden, weil der Scannerspeicher nicht ausreicht. Drücken Sie [OK] , um den Auftrag abzubereiten.	—
Papier in Kassette # einlegen. OK zum Fortfahren mit Kassette # drücken.	Ist die angezeigte Kassette leer?	Legen Sie Papier ein. Wählen Sie [Papier] , um eine andere Papierquelle zu wählen. Drücken Sie [OK] , um mit dem in der Papierquelle liegenden Papier zu drucken.	—
Scannerspeicher voll. Der Auftrag wird abgebrochen.	—	Das Scannen kann nicht durchgeführt werden, weil der Scannerspeicher nicht ausreicht. Der Auftrag wird abgebrochen. Drücken Sie die Taste [OK] .	—
Sendeaufträge überschritten.	—	Die Anzahl der Aufträge ist größer als der Grenzwert für die spätere Übertragung. Drücken Sie die Taste [OK] . Auftrag abgebrochen.	3-18





Meldung	Überprüfung	Korrekturmaßnahmen	Siehe Seite
Telefonhörer abgenommen. Bitte auflegen.	—	Legen Sie den Telefonhörer auf.	—
Zu wenig Speicher. Kein Auftragsstart.	—	Der Auftrag kann nicht gestartet werden. Versuchen Sie es später nochmals.	—



Fehlercodetabellen

Wenn ein Übertragungsfehler auftritt, wird einer der folgenden Fehlercodes im Sendejournal, Empfangsjournal oder Aktivitätenbericht gespeichert.

HINWEIS

Die Fehlercodes enthalten das Kürzel "U" oder "E", abhängig davon welche Geschwindigkeit verwendet wurde.

Fehlercode	Ursache und mögliche Gegenmaßnahme
Leitung ist belegt.	Die Verbindung mit der Empfangsstation kann auch nach Durchführung der vorher festgesetzten Wahlwiederholungen nicht hergestellt werden. Wiederholen Sie den Sendevorgang.
Abgebr.	Die Übertragung wurde durch den Abbruch des Sendevorgangs abgebrochen. Der Empfang wurde durch den Abbruch des Empfangsvorgangs abgebrochen.
U00300	Im Faxgerät des Empfängers ist kein Papier mehr vorhanden. Kontaktieren Sie den Empfänger.
U00430 - U00462	Die Verbindung wurde für einen eingehenden Anruf hergestellt, aber die Übertragung wurde unterbrochen, da der Absender nicht über die erforderlichen Kommunikationsfunktionen verfügt.
U00601 - U00690	Die Kommunikation wurde aufgrund einer Störung am Gerät unterbrochen. Führen Sie den Sende- oder Empfangsvorgang erneut durch.
U00700	Die Kommunikation wurde aufgrund einer Störung am Sende-/Empfangsgerät unterbrochen.
U00800 - U00811	Einige Seiten wurden nicht richtig übertragen. Wiederholen Sie den Sendevorgang. Sollte das Problem erneut auftauchen, reduzieren Sie die Start Sendegeschwindigkeit und senden Sie die Seite erneut.  HINWEIS Sollte das Problem häufiger auftauchen, reduzieren Sie die Start Sendegeschwindigkeit in den Standard Einstellungen des Systemmenüs.
U00900 - U00910	Einige Seiten wurden nicht richtig empfangen. Ersuchen Sie den Sender, die Seiten nochmals zu senden.  HINWEIS Sollte das Problem häufiger auftauchen, reduzieren Sie die Start Empfangsgeschwindigkeit in den Standard Einstellungen des Systemmenüs.
U01000 - U01097	Kommunikationsfehler während eines Sendevorgangs. Wiederholen Sie den Sendevorgang. Sollte das Problem erneut auftauchen, reduzieren Sie die Start Sendegeschwindigkeit und senden Sie die Seite erneut.  HINWEIS Sollte das Problem häufiger auftauchen, reduzieren Sie die Start Sendegeschwindigkeit in den Standard Einstellungen des Systemmenüs.
U01100 - U01196	Kommunikationsfehler während eines Empfangsvorgangs. Ersuchen Sie den Sender, die Seiten nochmals zu senden.  HINWEIS Sollte das Problem häufiger auftauchen, reduzieren Sie die Start Empfangsgeschwindigkeit in den Standard Einstellungen des Systemmenüs.
U01400	Die Kommunikation mit der Gegenstelle war nicht möglich, da die Leitungsart "Tonleitung" für die Leitungsart "Pulsleitung" gewählt wurde.

Fehlercode	Ursache und mögliche Gegenmaßnahme
U01500	<p>Kommunikationsfehler während eines Sendevorgangs mit hoher Geschwindigkeit. Wiederholen Sie den Sendevorgang. Sollte das Problem erneut auftauchen, reduzieren Sie die Start Sendegeschwindigkeit und senden Sie die Seite erneut.</p> <p> HINWEIS Sollte das Problem häufiger auftauchen, reduzieren Sie die Start Sendegeschwindigkeit in den Standard Einstellungen des Systemmenüs.</p>
U01600	<p>Kommunikationsfehler während eines Empfangsvorgangs mit hoher Geschwindigkeit. Führen Sie den Empfangsvorgang erneut durch, nachdem Sie die Gegenstelle gebeten haben, die Übertragungsgeschwindigkeit zu verringern.</p> <p> HINWEIS Sollte das Problem häufiger auftauchen, reduzieren Sie die Start Empfangsgeschwindigkeit in den Standard Einstellungen des Systemmenüs.</p>
U01700 - U01720	<p>Kommunikationsfehler während eines Sendevorgangs mit hoher Geschwindigkeit. Wiederholen Sie den Sendevorgang. Sollte das Problem erneut auftauchen, reduzieren Sie die Start Sendegeschwindigkeit und senden Sie die Seite erneut.</p> <p> HINWEIS Sollte das Problem häufiger auftauchen, reduzieren Sie die Start Sendegeschwindigkeit in den Standard Einstellungen des Systemmenüs.</p>
U01721	<p>Kommunikationsfehler während eines Sendevorgangs mit hoher Geschwindigkeit. Das Faxgerät der Gegenstelle unterstützt möglicherweise die definierte Geschwindigkeit nicht. Reduzieren Sie die Anfangsgeschwindigkeit für die Übertragung und wiederholen Sie den Sendevorgang.</p>
U01800 - U01820	<p>Kommunikationsfehler während eines Empfangsvorgangs mit hoher Geschwindigkeit. Bitten Sie den Sender, dass er seine Übertragungsgeschwindigkeit heruntersetzt oder verringern Sie die Anfangsgeschwindigkeit für den Empfang im Systemmenü.</p>
U01821	<p>Kommunikationsfehler während eines Empfangsvorgangs mit hoher Geschwindigkeit. Dieses Faxgerät unterstützt möglicherweise die definierte Geschwindigkeit nicht. Bitten Sie den Sender, dass er seine Übertragungsgeschwindigkeit heruntersetzt oder verringern Sie die Anfangsgeschwindigkeit für den Empfang im Systemmenü.</p>
U05100	<p>Eine Übertragung war nicht erfolgreich, da aufgrund der aktivierten Sendebeschränkung auf diesem Gerät die Erfordernisse für eine erfolgreiche Kommunikation nicht erfüllt waren. Kontaktieren Sie den Empfänger.</p>
U05200	<p>Ein Empfang war nicht erfolgreich, da aufgrund der aktivierten Empfangsbeschränkung auf diesem Gerät die Erfordernisse für eine erfolgreiche Kommunikation nicht erfüllt waren.</p>
U05300	<p>Ein Empfang wurde vom Empfänger abgelehnt, da aufgrund der aktivierten Empfangsbeschränkung auf dem Empfängergerät die Erfordernisse für eine erfolgreiche Kommunikation nicht erfüllt waren. Kontaktieren Sie den Empfänger.</p>
U19000	<p>Ein Speicherempfang wurde gestoppt, da der Speicher in diesem Faxgerät voll ist. Geben Sie Speicher frei, indem Sie die Daten ausdrucken und ersuchen Sie den Sender, die Dokumente erneut zu senden.</p>
U19100	<p>Eine Übertragung wurde gestoppt, da der Speicher im Faxgerät des Empfängers voll ist. Kontaktieren Sie den Empfänger.</p>

Störungsbeseitigung

Wenn ein Problem auftritt, führen Sie zunächst die nachstehenden Überprüfungen durch. Wenn die Störung weiterhin besteht, verständigen Sie den Kundendienst.

Symptom	Überprüfung	Korrekturmaßnahmen	Siehe Seite
Dokument kann nicht gesendet werden.	Ist das Telefonkabel richtig angeschlossen?	Schließen Sie das Telefonkabel richtig an.	—
	Wird <i>Sendfehler</i> angezeigt?	Beseitigen Sie die Störungsursache und führen Sie die Sendung nochmals durch.	10-6
	Ist eine Sendebeschränkung aktiviert?	Deaktivieren Sie die Sendebeschränkung.	9-8
Die Fernumschaltung kann nicht verwendet werden.	Wird ein Anschluss mit Impulswahl benutzt?	Bei bestimmten Telefonen können Tonsignale über Tastendruck übertragen werden. Ziehen Sie die Gebrauchsanleitung Ihres Telefons zu Rate.	—
	Ist die Fernumschaltungsnummer richtig?	Prüfen Sie die gespeicherten Werte. (Standard: 55)	7-9
Nach dem Empfang wird nicht ausgedruckt.	Wurde eine Speicherweiterleitung aktiviert?	Überprüfen Sie das Weiterleitungsziel.	5-2
Das Dokument kann nicht empfangen werden.	Ist das Telefonkabel richtig angeschlossen?	Schließen Sie das Telefonkabel richtig an.	—
	Wird <i>Übertragungsfehler</i> angezeigt?	Beseitigen Sie die Störungsursache und ersuchen Sie den Sender, den Sendevorgang zu wiederholen.	10-6
	Ist eine Empfangsbeschränkung aktiviert?	Deaktivieren Sie die Empfangsbeschränkung.	9-8
Der Speicherempfang kann nicht durchgeführt werden.	Ist noch genügend Speicherplatz vorhanden?	Geben Sie Speicher frei und führen Sie den Empfang danach nochmals durch.	—
Die Speicherweiterleitung kann nicht durchgeführt werden.	Ist die Speicherweiterleitung auf [Ein] gesetzt?	Überprüfen Sie die Einstellungen der Speicherweiterleitung.	5-2

11 Anhang

In diesem Kapitel werden folgende Themen behandelt:

Zeicheneingabe	11-2
Technische Daten	11-7
Menüplan	11-9
Papierformat und Prioritätsfolge für empfangene Faxe	11-12

Zeicheneingabe

Hier erfahren Sie, wie Sie Zeichen eingeben.

Verwendung der Tasten

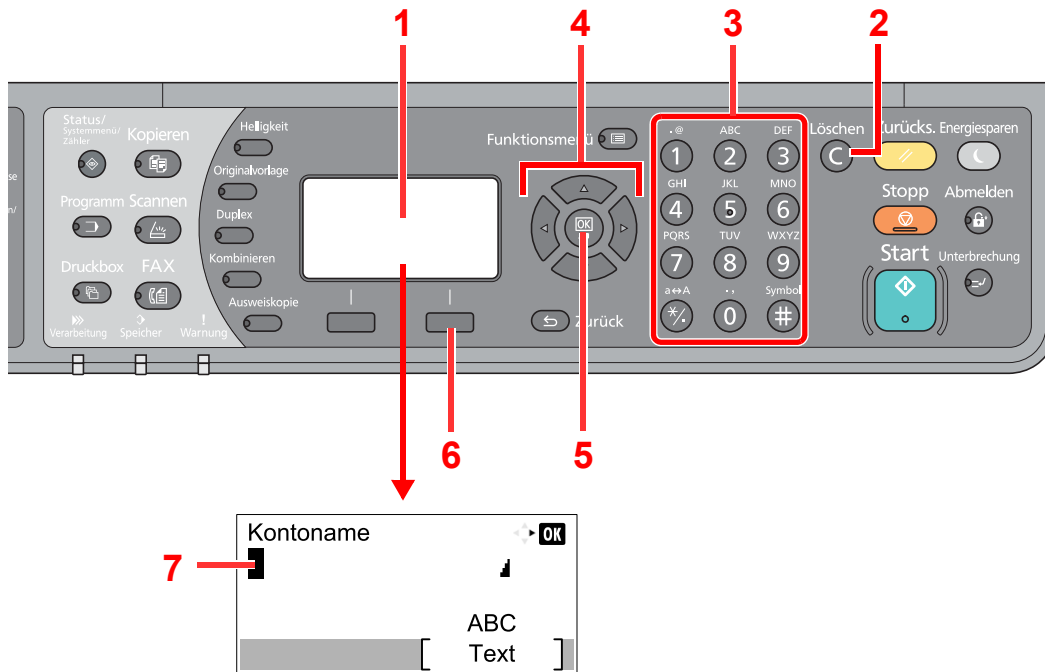

Nr.	Anzeige/Taste	Beschreibung
1	Anzeige	Zeigt die eingegebenen Zeichen an.
2	[Löschen] Taste	Löscht Zeichen.
3	Zifferntasten	Gibt Zeichen und Symbole ein.
4	Pfeiltasten	Mit diesen Tasten ändern Sie die Eingabeposition oder wählen Zeichen aus der Zeichenliste aus.
5	[OK] Taste	Tippen Sie darauf, um die Eingabe abzuschließen und zur Anzeige vor der Eingabe zurückzukehren. Um ein Symbol einzugeben, drücken Sie diese Taste, um die Auswahl zu bestätigen.
6	Rechte Auswahltaste	Mit dieser Taste wählen Sie die Art der Zeichen aus, die Sie eingeben möchten. (Gilt nur, wenn [Text] angezeigt wird).
7	Cursor	Die Zeichen werden an der Position des Cursors eingegeben.

Auswahl der Zeichenart

Zur Zeicheneingabe stehen drei Zeichenarten zur Verfügung:

Zeichenart	Beschreibung
ABC	Eingabe alphabetischer Zeichen
123	Eingabe von Ziffern.
Symbole	Eingabe von Symbolen.

Während der Anzeige drücken Sie [Text], um die gewünschte Zeichenart zu wählen.

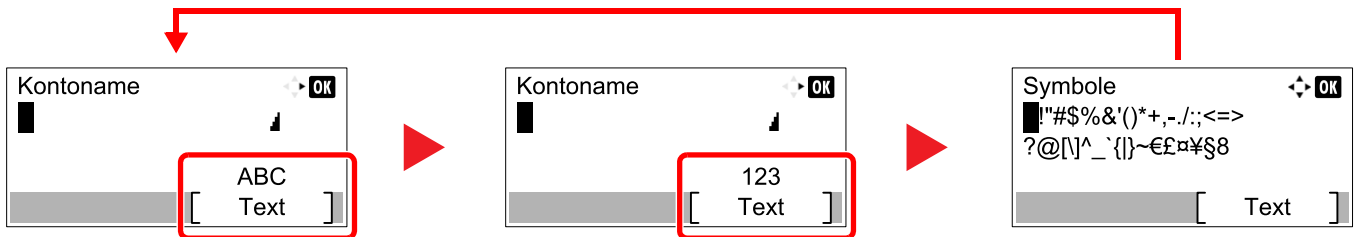

Jedes Mal, wenn [Text] gedrückt wird, ändert sich die Zeichenart wie folgt: [ABC], [123], [Symbole], [ABC] ...

Zeichen über die Zifferntasten eingeben

In der folgenden Tabelle finden Sie die Zeichen, die über die Zifferntasten eingegeben werden können.

Zifferntasten	Zeichen (Jeder Tastendruck ändert das Zeichen in der angegebenen Reihenfolge von links nach rechts.)
1	. @ - _ / : ~ 1 (Wiederholt sich vom ersten Zeichen ganz links) 1 (Während der Zifferneingabe)
2	a b c A B C 2 (Wiederholt sich vom ersten Zeichen ganz links) 2 (Während der Zifferneingabe)
3	d e f D E F 3 (Wiederholt sich vom ersten Zeichen ganz links) 3 (Während der Zifferneingabe)
4	g h i G H I 4 (Wiederholt sich vom ersten Zeichen ganz links) 4 (Während der Zifferneingabe)
5	j k l J K L 5 (Wiederholt sich vom ersten Zeichen ganz links) 5 (Während der Zifferneingabe)
6	m n o M N O 6 (Wiederholt sich vom ersten Zeichen ganz links) 6 (Während der Zifferneingabe)
7	p q r s P Q R S 7 (Wiederholt sich vom ersten Zeichen ganz links) 7 (Während der Zifferneingabe)
8	t u v T U V 8 (Wiederholt sich vom ersten Zeichen ganz links) 8 (Während der Zifferneingabe)

Zifferntasten	Zeichen (Jeder Tastendruck ändert das Zeichen in der angegebenen Reihenfolge von links nach rechts.)																	
wxyz 9	w	x	y	z	W	X	J	Z	9	(Wiederholt sich vom ersten Zeichen ganz links)								
	9 (Während der Zifferneingabe)																	
. , 0	.	,	-	_	'	!	?	(Leertaste)	0	(Wiederholt sich vom ersten Zeichen ganz links)								
	0 (Während der Zifferneingabe)																	
a↔A */	Drücken Sie diese Taste, um für das Zeichen an der Cursorposition zwischen Groß- und Kleinschreibung umzuschalten.																	
	“*” oder “.” (Während der Zifferneingabe)																	
Symbol #	!	"	#	\$	%	&	'	()	*	+	,	-	.	/	:	;	Zeigt eine Liste mit Symbolen. Details finden Sie unter Eingabe von Symbolen auf Seite 11-4 .
	<	=	>	?	@	[\]	^	_	`	{		}	~			
	# (Während der Zifferneingabe)																	
	* Abhängig von der Funktion gibt es Symbole, die nicht eingegeben werden können.																	

Eingabe von Symbolen

Sie können Symbole eingeben.

- 1 Drücken Sie die Taste [#]. Zeigt eine Liste mit Symbolen.

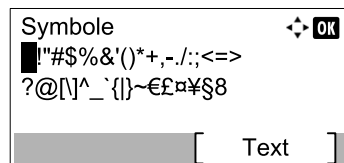

- 2 Drücken Sie [▲], [▼], [▶] oder [◀], um den Cursor zu bewegen und das Symbol auszuwählen, das Sie eingeben möchten.

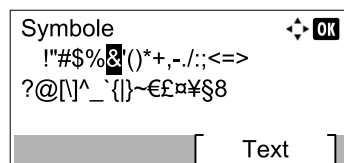

- 3 Drücken Sie die Taste [OK]. Das gewählte Symbol wird hinzugefügt.

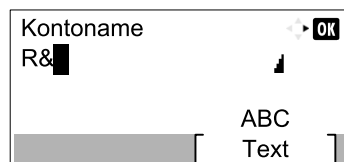

Zeicheneingabe

Gehen Sie wie nachstehend beschrieben vor, um beispielsweise "R&D" einzugeben.

- 1 Drücken Sie die Taste [7] dreimal. [r] wird angezeigt.

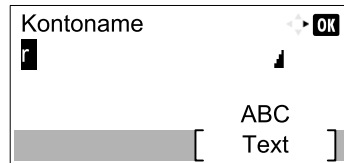

- 2 Drücken Sie die Taste [*/.]. [r] wird zu [R].

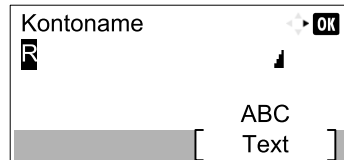

- 3 Drücken Sie die Taste [▶]. Der Cursor bewegt sich nach rechts.

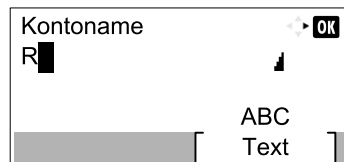

- 4 Drücken Sie die Taste [#]. Zeigt eine Liste mit Symbolen.

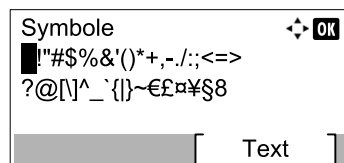

- 5 Drücken Sie [▲] oder [▼], um den Cursor zu bewegen und [&] auszuwählen.

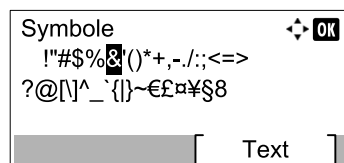

- 6 Drücken Sie die Taste [OK]. [&] wird angezeigt.

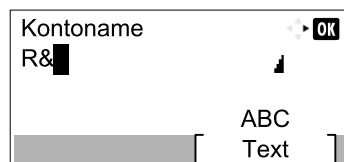

- 7 Drücken Sie die Taste [3] viermal. [D] wird angezeigt.

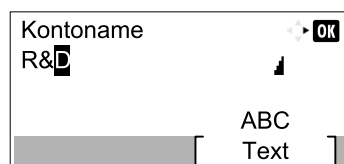

8 Drücken Sie die Taste [▶].

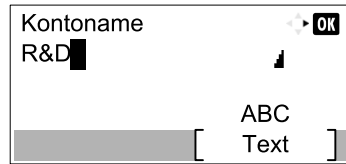

Technische Daten



HINWEIS

Änderungen der technischen Daten vorbehalten.





















FAX-Funktionen

Funktion	Beschreibung
Typ	Optionales FAX-Kit
Kompatibilität	SuperG3
Übertragungsleitung	Telefonanschluss
Übertragungszeit	4 Sekunden oder weniger (MMR, ITU-T A4 Testvorlage Nr. 1)
Übertragungsgeschwindigkeit	33600/31200/28800/26400/24000/21600/19200/16800/14400/12000/ 9600/7200/4800/2400 Bit/s
Codierungsschema	MMR/MR/MH
Fehlerkorrektur	ECM
Originalformat	Max. Breite: 297 mm, Max. Länge: 432 mm
Automatischer Vorlageneinzug	Max. 50 Blatt (mit Vorlageneinzug)
Auflösung	Scan: Horizontal × Vertikal 200 × 100 dpi Normal (8 Punkte/mm × 3,85 Zeilen/mm) 200 × 200 dpi Fein (8 Punkte/mm × 7,7 Zeilen/mm) 200 × 400 dpi Superfein (8 Punkte/mm × 15,4 Zeilen/mm) Druck: 600 × 600 dpi
Graustufen	256 Graustufen (Differenzielle Wertverteilung)
Zielwahltasten	32 Tasten
Übertragung an mehrere Stationen	Max. 100 Ziele
Ersatz-Speicherempfang	250 Blatt oder mehr (mit ITU-T A4 Nr. 1)
Bildspeicher, Kapazität	4 MB (standard)
Ausgabe von Berichten	FAX-Sendeergebnisbericht, FAX-Empfangsbericht, Aktivitätenbericht, Statusseite

FAX-Treiber Funktionen

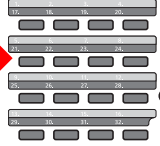
Funktion	Beschreibung
Hardware	IBM PC-AT kompatibler Computer
Schnittstelle	10BASE-T, 100BASE-TX oder USB
Betriebssystem	Windows 8.1, Windows 10, Windows Server 2012/R2, Windows Server 2016, Windows Server 2019
Sende-Auflösung	Fein (200 × 200dpi), Normal (100 × 200dpi)
Dokumentenformat	Ledger (11 × 17"), Letter, Legal, Statement, A3, B4, A4, A5, Folio, B5(JIS)
Zeitversetztes Senden	Basierend auf den Einstellungen des FAX-Treibers (24-Stunden in 1 Minuten Schritten)
Senden und Drucken	FAX-Versand und FAX-Ausdruck sind möglich
Rundsendung	Bis zu 100 Ziele
Kostenstellenverwaltung	Anmeldung mit Kostenstelle im FAX-Treiber, wenn die Kostenstellenverwaltung im Gerät aktiviert ist.
Deckblatt	Kann über den FAX-Treiber gewählt oder als Vorlage hinterlegt werden.

Menüplan

<p>FAX Helligkeit  </p>	<p>Helligk. (Seite 3-15)</p>
<p>FAX Originalvorlage  </p>	<p>Originalvorlage (Seite 3-15)</p>
<p>FAX Duplex  </p>	<p>2-seitiges Original (Seite 3-15)</p>
<p>FAX Programm  </p>	<p>Programm (Seite 3-20)</p>
<p>FAX Adressbuch  </p>	<p>Adressbuch (Seite 3-11)</p>
<p>FAX Ziel erneut wählen/Pause  </p>	<p>Wahlwiederholung (Seite 3-9)</p>
<p>FAX Ziel bestätigen/hinzufügen  </p>	<p>Ziele prüfen und bearbeiten (Seite 3-5)</p>
<p>FAX Aufgelegt  </p>	<p>Manuelles Senden (Seite 3-16) Man. Empfang (Seite 4-4)</p>
<p>FAX   Umschalt- sperre </p>	<p>Zielwahltaete (Seite 3-13)</p>
<p>FAX Funktionsmenü  </p>	<p>Originalformat (Seite 3-17) FAX Auflösung (Seite 3-17) Dateinam.Eingabe (Seite 3-17) FAX zeitv. Send. (Seite 3-18) FAX direkt Send. (Seite 3-18) FAX-Sendejournal (Seite 3-19)</p>

Status/
Systemmenü/
Zähler

































































































Status	DR Auftragsstat. (Siehe <i>Bedienungsanleitung</i> des Geräts.)		
	Sendestatus (Siehe <i>Bedienungsanleitung</i> des Geräts.)		
	Geplanter Auftrag (Siehe 3-19)		
	Auftragspr. druc (Siehe 8-3)		
	Auftragspr. send (Seite 8-3)		
	Scanner (Siehe <i>Bedienungsanleitung</i> des Geräts.)		
	Drucker (Siehe <i>Bedienungsanleitung</i> des Geräts.)		
	FAX	Protokoll	FAX-Sendeprot. (Seite 8-4)
			FAX-Empf.prot. (Seite 8-4)
			FAX-Bericht Send (Seite 8-7)
		FAX-Bericht Empf (Seite 8-7)	
	Toner Status (Siehe <i>Bedienungsanleitung</i> des Geräts.)		
	Papierstatus (Siehe <i>Bedienungsanleitung</i> des Geräts.)		
Bericht (Seite 9-3)	Bericht drucken (Seite 9-3)	Menüplan (Siehe <i>Bedienungsanleitung</i> des Geräts.)	
		Statusseite (Seite 8-9)	
		Netzwerkstatus (Siehe <i>Bedienungsanleitung</i> des Geräts.)	
		Servicestatus (Siehe <i>Bedienungsanleitung</i> des Geräts.)	
	Adminber.-Einst. (Seite 8-7)	FAX-Bericht Send (Seite 8-7)	
		FAX-Bericht Empf (Seite 8-7)	
	Ergeb.ber.-Einst	Fax-Sendeergeb. (Seite 8-5)	
		Fax-Empfang (Seite 8-6)	
Zähler (Siehe <i>Bedienungsanleitung</i> des Geräts.)			
System (Siehe <i>Bedienungsanleitung</i> des Geräts.)			
Admin/Konten (Siehe <i>Bedienungsanleitung</i> des Geräts.)			
Allg.Einstellung	Standardanzeige (Siehe <i>Bedienungsanleitung</i> des Geräts.)		
	Ton (Seite 9-3)	Fax-Lautsprecherlautst. (Seite 9-3)	
		Fax-Mithörlautstärke (Seite 9-3)	
	Orig./Pap.Einst. (Siehe <i>Bedienungsanleitung</i> des Geräts.)		
	Datumseinstell. (Seite 1-6)		
	Timer Einstell.	Unzulässige Zeit (Seite 9-16)	
	Funktionstandard	FAX Auflösung (Seite 9-4)	
Kopieren (Siehe <i>Bedienungsanleitung</i> des Geräts.)			
Drucker (Siehe <i>Bedienungsanleitung</i> des Geräts.)			

FAX (Seite 9-4)	Sendung (Seite 9-4)	TTI (Seite 1-8)
		Lokaler Faxname (Seite 1-8)
		Lok. FAX-Kennung (Seite 1-9)
		Fax Wahlmodus (Seite 1-10)
		Wiederholversuch (Seite 9-4)
		ECM Senden (Seite 1-11)
		SendStartgesch. (Seite 1-11)
	Empfang (Seite 9-5)	FAX Medientyp (Seite 9-5)
		Reduz. Empfgröße (Seite 9-5)
		Ruftöne (Normal) (Seite 9-5)
		Ruftöne (Normal) (Seite 9-5)
		Rufton (FAX/TEL) (Seite 9-5)
		Weiterl.-Einst. (Seite 5-2)
		Empf.-Einst. 9-5)
		Empf. Dat./-Zeit (Seite 9-5)
		Einw.per Fernsch (Seite 9-5)
		Duplexdruck (Seite 9-5)
		ECM Empfangen (Seite 9-5)
		Empf.Start gesch. (Seite 9-5)
		Send/Empf.Beschr. (Seite 9-8)
Schlüssel wählen (Seite 9-6)		
Ziel bearbeiten	Adressbuch (Seite 2-2)	
	Listendruck (Seite 2-11)	
Einstell/Wartung (Siehe <i>Bedienungsanleitung</i> des Geräts.)		

Papierformat und Prioritätsfolge für empfangene Fax

Wenn das Papier in den vorhandenen Kassetten in Größe und Ausrichtung nicht zum empfangenen Fax passt, wählt das Gerät automatisch das Druckpapier und hält dabei die nachstehend angeführten Prioritäten ein.

Gleiches Format ignorieren

		Größe des empfangenen Faxes											
Priorität	Papierformat												
	A5	B5	A4-R	A4	Folio	B4	A3	A4-R Lange Originale	Folio Lange Originale	B4 Lange Originale	A3 Lange Originale		
Papierformat	1	A5-R  *1	B5 	A4-R 	A4 	Folio 	B4 	A3 	A3 	A3 	A3 	A3 	
	2	A4R 	B5-R  *1	A4  *1	A4-R  *1	A4-R  *2	A3 	A4 	A3 	A3 	A3 	A3 	A4 
	3	Folio 	B4 	Folio 	Folio  *1	A4  *1, *2	B5 	A4-R  *1	B4 	B4 	B4 	B4 	A4-R  *1
	4	A4  *1	A4 	A3 	A3 	A3 	B5-R  *1	Folio  *1	B4 	B4 	B4 	B5 	Folio  *1
	5	B5 	A4-R  *1	B4 	B4  *1	B4 	A4  *3	B4  *1, *3	A4-R 	Folio 	B5-R  *1	B4  *1	B4  *1
	6	B5-R  *1	Folio  *1	A5-R  *1		A4-R 	A4 	B4  *1	A4  *1	A4-R  *3	A4 		
	7	A3 	A3 	B5  *3		A4  *1	A4-R  *1, *3		A5-R  *1	A4-R 	A4-R  *1		
	8	B4 		B5 		A5-R  *1	A4-R  *1		B5 	A4  *1, *3	Folio  *1		
	9			B5-R  *1, *3		B5 	Folio  *1, *3		B5-R  *1	A4  *1			
	10			B5-R  *1		B5-R  *1	Folio  *1			A5-R  *1			
	11									B5 			
	12									B5-R  *1			

- *1 Papierausrichtung ist vom empfangenen Dokument verschieden. Das Bild wird nach automatischer Drehung um 90° gedruckt.
- *2 Das empfangene Dokument im Format Folio wird verkleinert, damit es auf Papier im Format A4 passt.
- *3 Falls die empfangenen Originale kurz sind, können sie auf diesem Format ausgedruckt werden.
-  : Zeigt an, dass auf zwei Blatt ausgedruckt wird.

HINWEIS

Wenn der Medientyp in der Funktion Medientyp für Ausdruck gewählt wird, werden empfangene Fax auf der passenden Papierquelle gedruckt. (Siehe 4-6.)

Wurde [Alle Medien] eingestellt, kann kein Papiertyp für FAX-Ausdrucke benutzt werden.

Index

A

- Abbrechen
 - Abbruch Direktübertragung 3-18
 - Abbruch Speicherübertragung 3-8
- Abzuweisende Fax-Nummern
 - Ändern/Löschen 9-11
 - Speichern 9-11
- Adressbuch 2-2, 3-11
 - Adressliste drucken 2-11
 - Ändern/Löschen 2-9
 - Gruppe hinzufügen 2-6
 - Kontakt hinzufügen 2-2
 - Suchen 3-12
 - Ziel auswählen 3-11
- Anzeigen 10-2
- Auflösung FAX-Sendung 3-17

B

- Bedienfeld 1-4
- Bericht
 - Aktivitätsbericht 8-7
 - Fax-Empfangsergebnisbericht 8-6
- Berichte
 - Fax-Sendeergebnisbericht 8-5
- Bezeichnungen der Bauteile 1-2

D

- Dateinam.Eingabe 3-17
- Datum 1-6
- Direkte Übertragung
 - Abbrechen 3-18
- Duplexdruck 4-6

E

- ECM Empfangen 9-6
- ECM Senden 9-5
- Empfang nicht möglich. 10-8
- Empfangs-Anfangsgeschwindigkeit 9-6
- Empfangsdatum/-uhrzeit 4-6
- Empfangsmodus 4-2, 9-5

F

- FAX Grundeinstellungen 9-2
- FAX-Berichte 8-2
- Fax-Direktübertragung 3-18
- FAX-Treiber
 - Einrichtung 6-3
 - FAX-Treiber installieren 6-3
 - Normale Übertragung 6-6
- Fehlercodetabellen 10-6
- Fehlermeldungen 10-4
- Fernumschaltung 7-9, 9-6
 - Anwendung 7-9
 - Speichern 9-6

G

- Geräteübersicht 1-2

H

- Helligk. 3-15
- Historie der FAX-Aufträge
 - Auftragslogbuch 8-3
 - Auftragsprotokoll 8-4

K

- Keine Druckausgabe 10-8
- Kostenstellenverwaltung 9-18
 - Anmelden 9-19
 - Beschränken 9-18
 - Erfasste Kommunikationsarten 9-18
 - Inhalte 9-18

L

- Lautstärke
 - Lautsprecher 9-3
 - Mithörlautstärke 9-3
- Lok. FAX-Kennung 9-4
- Lokaler Faxname 9-4

M

- Manueller Empfang 4-4
- Manuelles Empfangen 7-7
- Manuelles Senden 3-16, 7-6
- Medientyp für den Ausdruck 4-6
- Menüplan 11-9

N

- Neuwahl
 - Anzahl der Wiederholversuche ändern 9-4

O

- Original
 - 2-seitiges Original 3-15
- Originale
 - Originalformat 3-17
- Originalvorlage 3-15

P

- Papierformat und Prioritätsfolge für empfangene Faxe 11-12

R

- Reduz. Empfgröße 4-8
- Rufton
 - FAX/TEL 9-5
- Ruftöne
 - Anrufbeantworter 9-5
 - Normal 9-5

S

- Sendebeschränkung
 - Abzuweisende Fax-Nummern 9-11
 - Einstellen 9-12
 - Empfangsbeschränkung 9-14
 - Unbekannte Empfangsnummer 9-14
 - Zulässige Fax-Nummern 9-9
- Sendebeschränkungen 9-8
 - Voraussetzung für Empfangsabweisung 9-9

- Voraussetzung für Kommunikation 9-8
- Voraussetzungen 9-8
- Sendekopfzeile (TTI) aktivieren 9-4
- Senden nicht möglich 10-8
- Sendestatus 3-7
- SendStart gesch. 9-5
- Speicherempfang 4-3
- Speicherübertragung 3-2
 - Abbrechen 3-8
- Störungsbeseitigung 10-8

T

- Technische Daten 11-7
- Telefonleitung 9-4

U

- Uhrzeit 1-6
- Unzulässige Zeit 9-16

V

- Verlauf der FAX-Aufträge 8-3
- Vorlageneinzug (DP) 1-3
- Vorsichtsmaßnahmen beim Ausschalten des Geräts 10-3

W

- Wahlwiederholung 3-9
- Weiterleitungseinstellungen 5-2

Z

- Zeicheneingabe 11-2
- Zeitversetzte Faxübertragung 3-18
- Zielwahlen
 - Ziel auswählen 3-13
- Zielwahltasten 2-12
 - Bearbeiten/Löschen 2-13
 - Ziel hinzufügen 2-12
- Zugangsverwaltung 9-18
- Zulässige Fax-Nummern
 - Ändern/Löschen 9-10
 - Speichern 9-9

**QUALITY
CERTIFICATE**

This machine has passed
all quality controls and
final inspection

